

Инструкция по сборке каркаса стула Pike

---



---

Комплект поставки:

40 деталей толщиной 12 мм

10 деталей толщиной 4 мм

комплект ножек (по согласованию с заказчиком)

ВИНТ-стяжка(х22)

- При монтаже деталей толщиной 4 мм, настоятельно рекомендуется помещать их в ванну с горячей водой на 10-20 минут.
- Рекомендуем применять клей на сопрягаемых поверхностях
- При засверливании деталей обращайте внимание на направление оси сверления-держитесь в габаритах детали!

- Подобные соединения фиксировать скобами с двух сторон

зафиксировать скобами  
с двух сторон

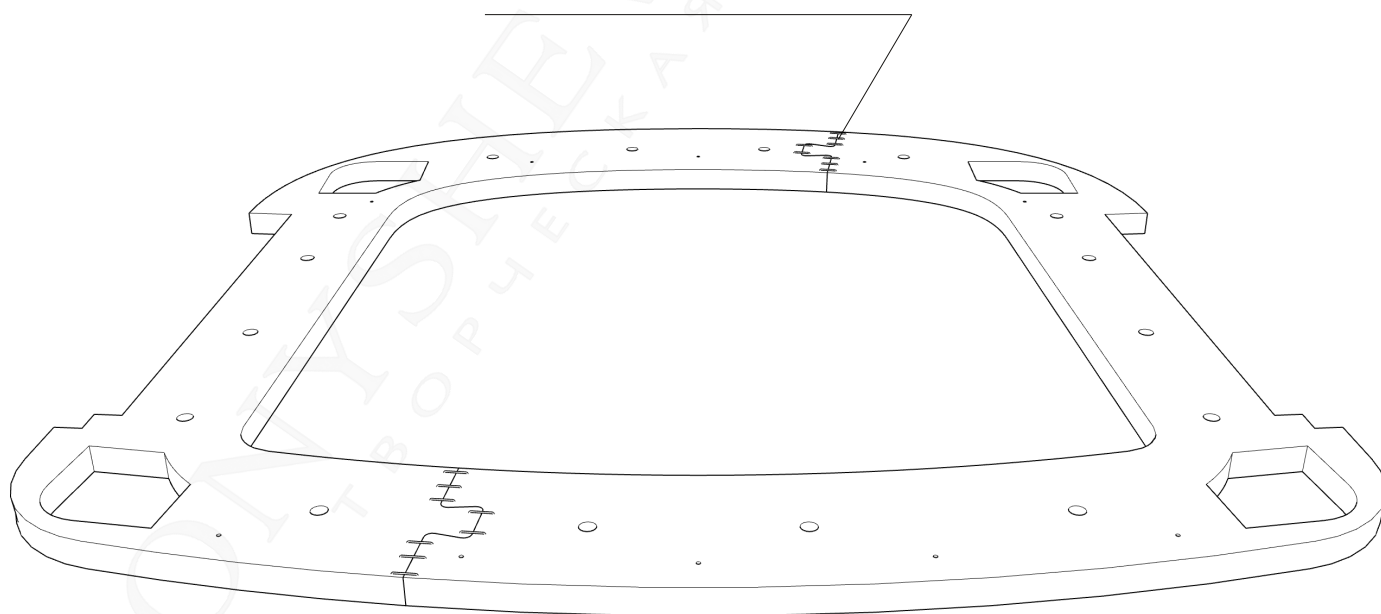

---

Вариант установки ножек

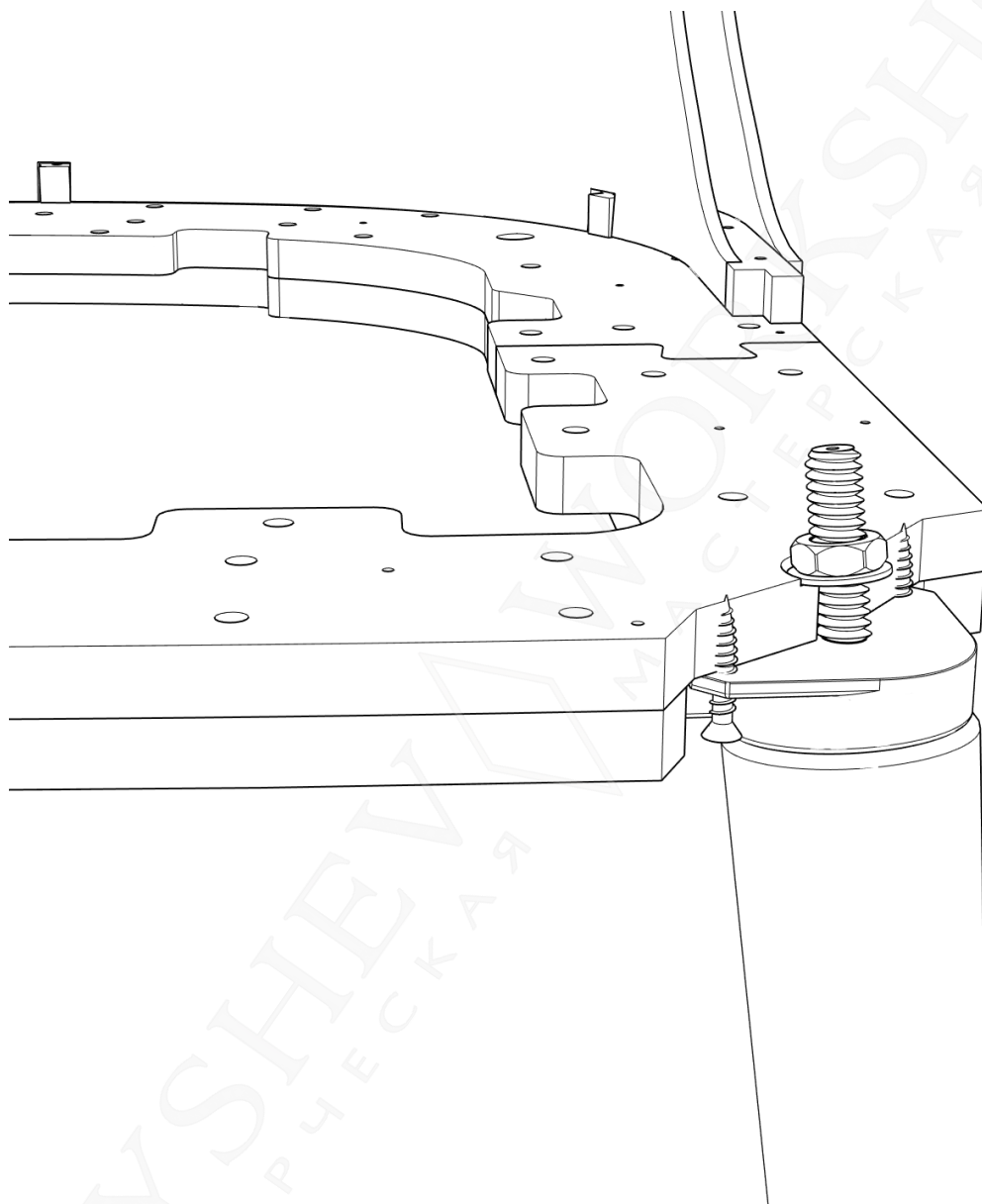

Детали: 1-4

зафиксировать винт-стяжками (x12)

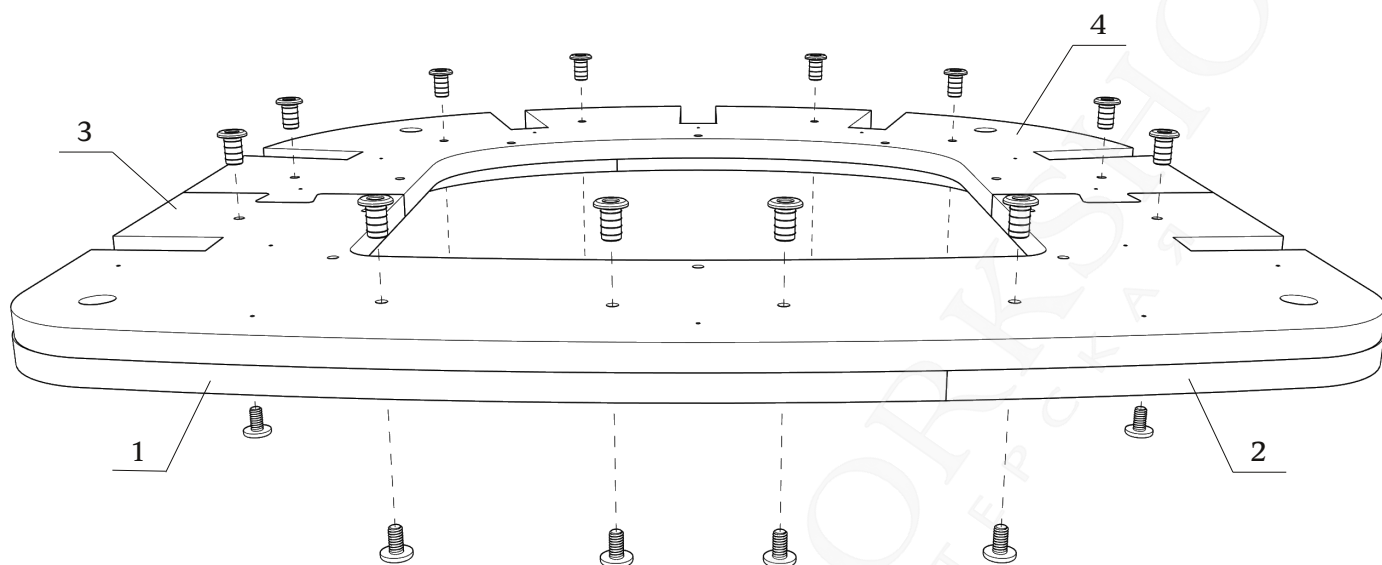

Детали: 5-18

склеить и зафиксировать саморезами(2.5)3.5x25(x25)  
(в комплект не входят)

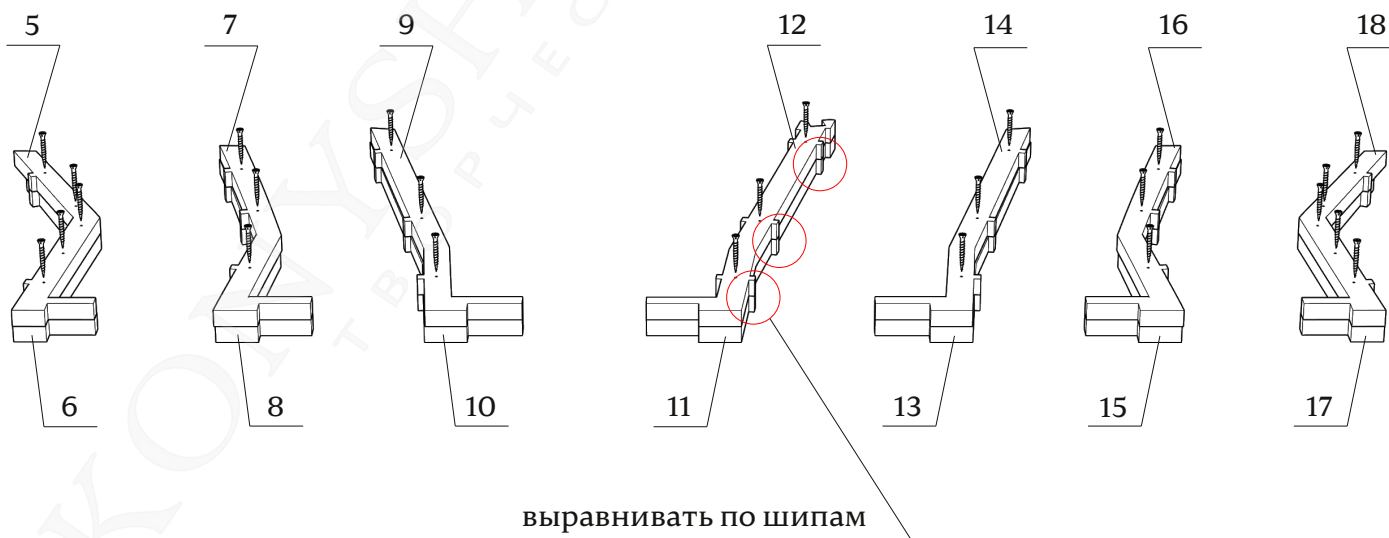

Детали: 5-18

зафиксировать скобами с двух сторон  
(не менее 18 мм)

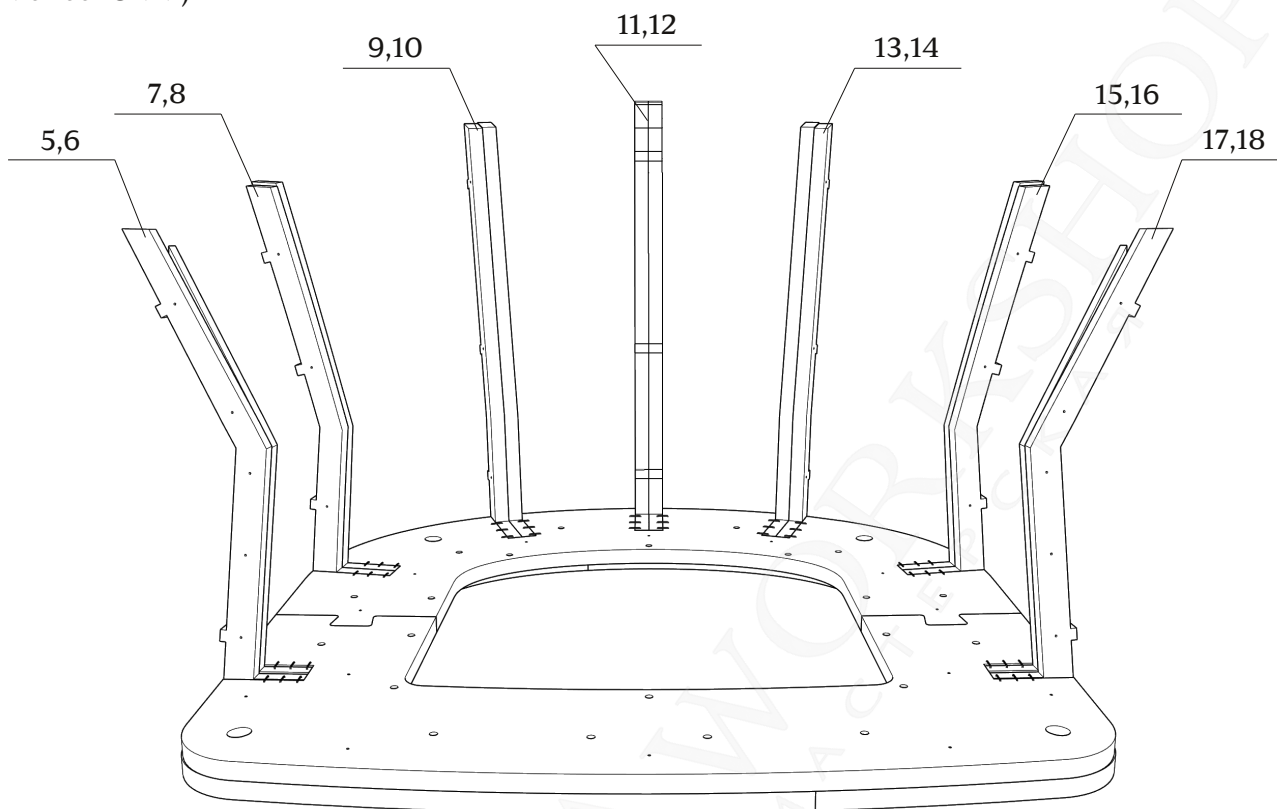

Детали: 19, 20

зафиксировать на каркасе  
скобами (не менее 18 мм)

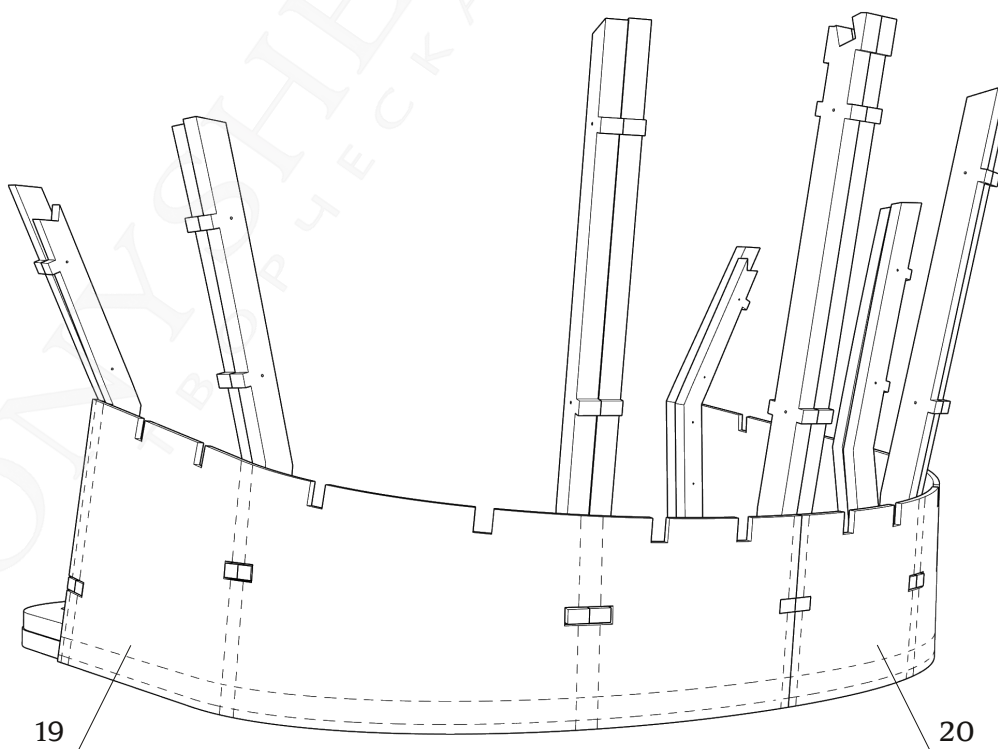

Детали: 21-26

зафиксировать на каркасе  
скобами (не менее 18 мм)

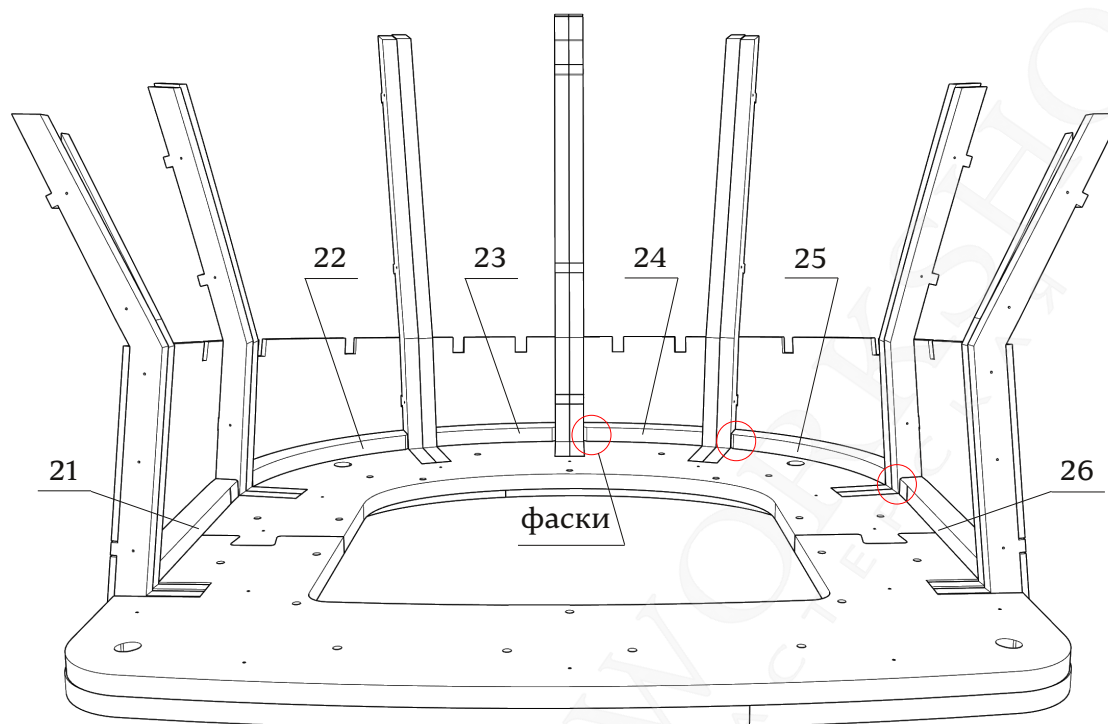

Детали: 27, 28

зафиксировать на каркасе  
скобами (не менее 18 мм)

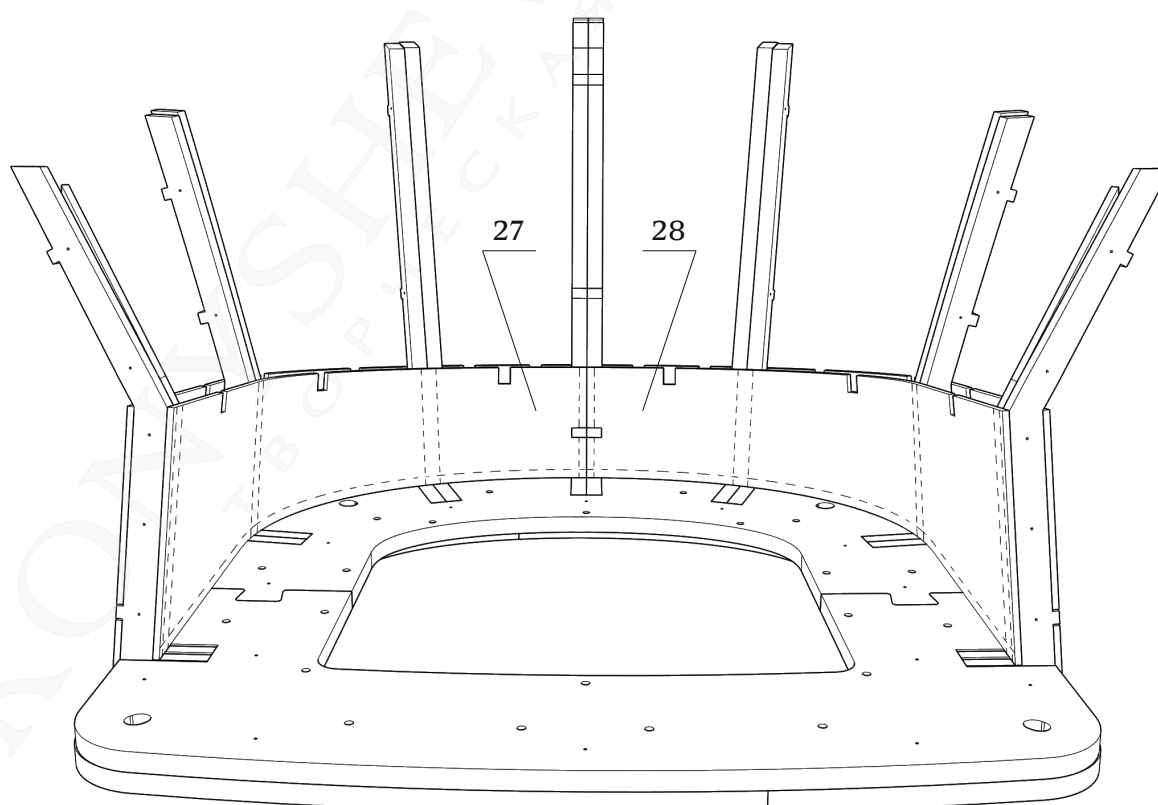

Детали: 29-40

склеить и зафиксировать саморезами(2.5)3.5x25(x12)  
(в комплект не входят)

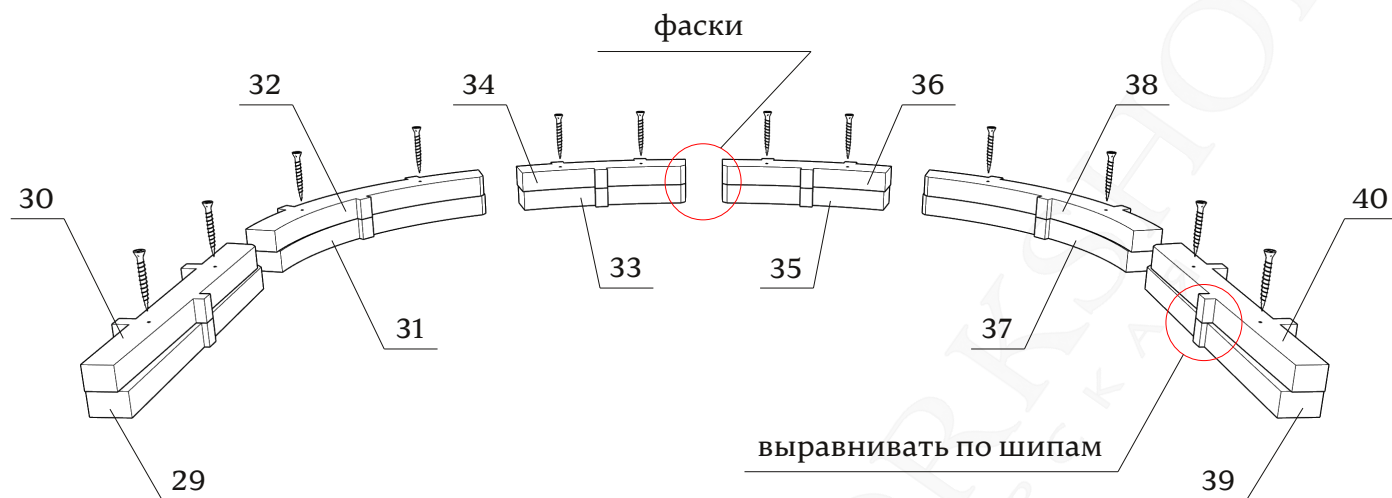

Детали: 29-40

зафиксировать на каркасе скобами с двух сторон  
(не менее 18 мм)

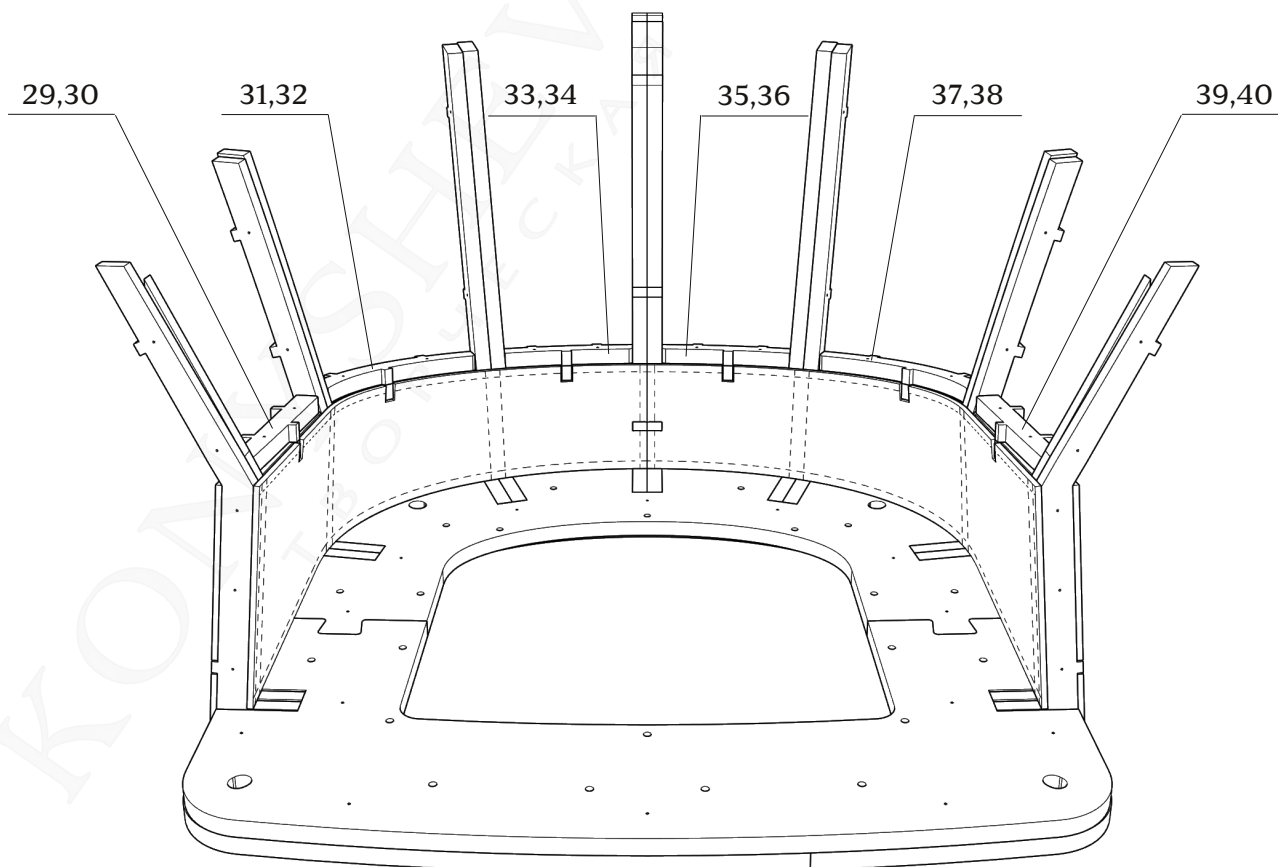

Детали: 41, 42

зафиксировать на каркасе  
скобами (не менее 18 мм)

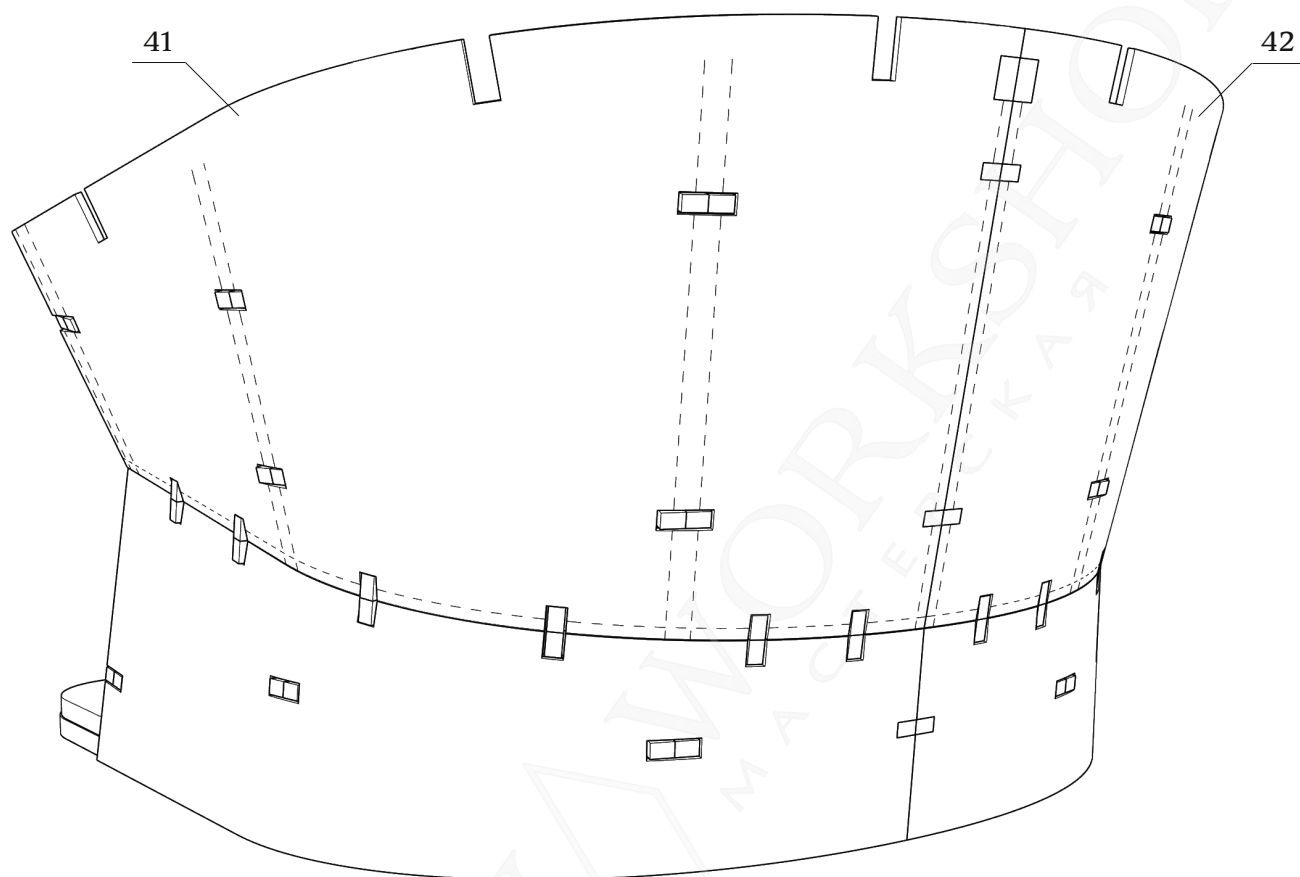

Детали: 45, 46

склеить и зафиксировать саморезами(2.5)3.5x25(х6)  
(в комплект не входят)

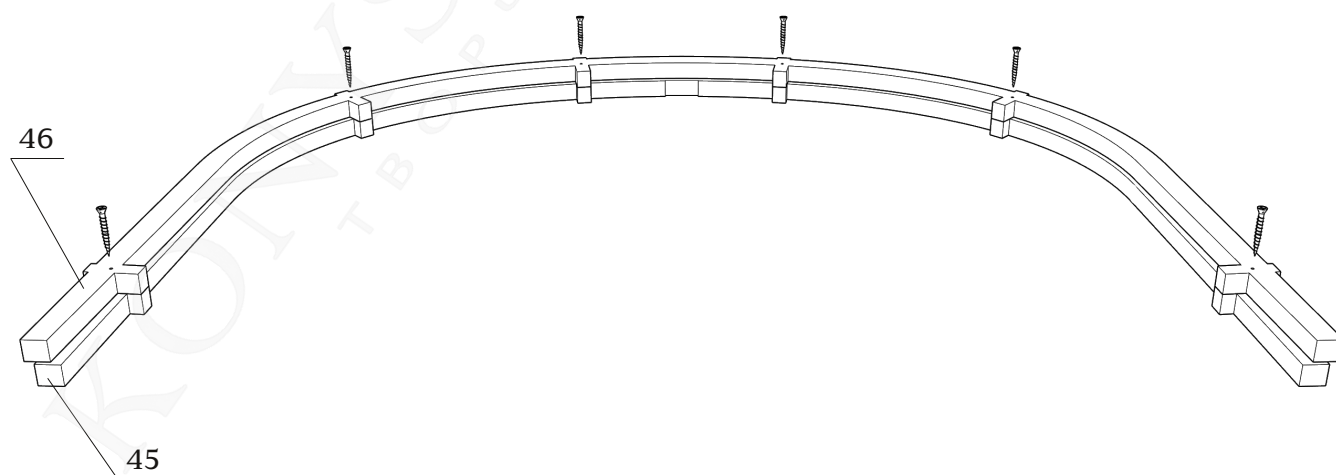



Детали: 45, 46

зафиксировать на каркасе  
скобами (не менее 18 мм)

зафиксировать каркасной скобой

45,46

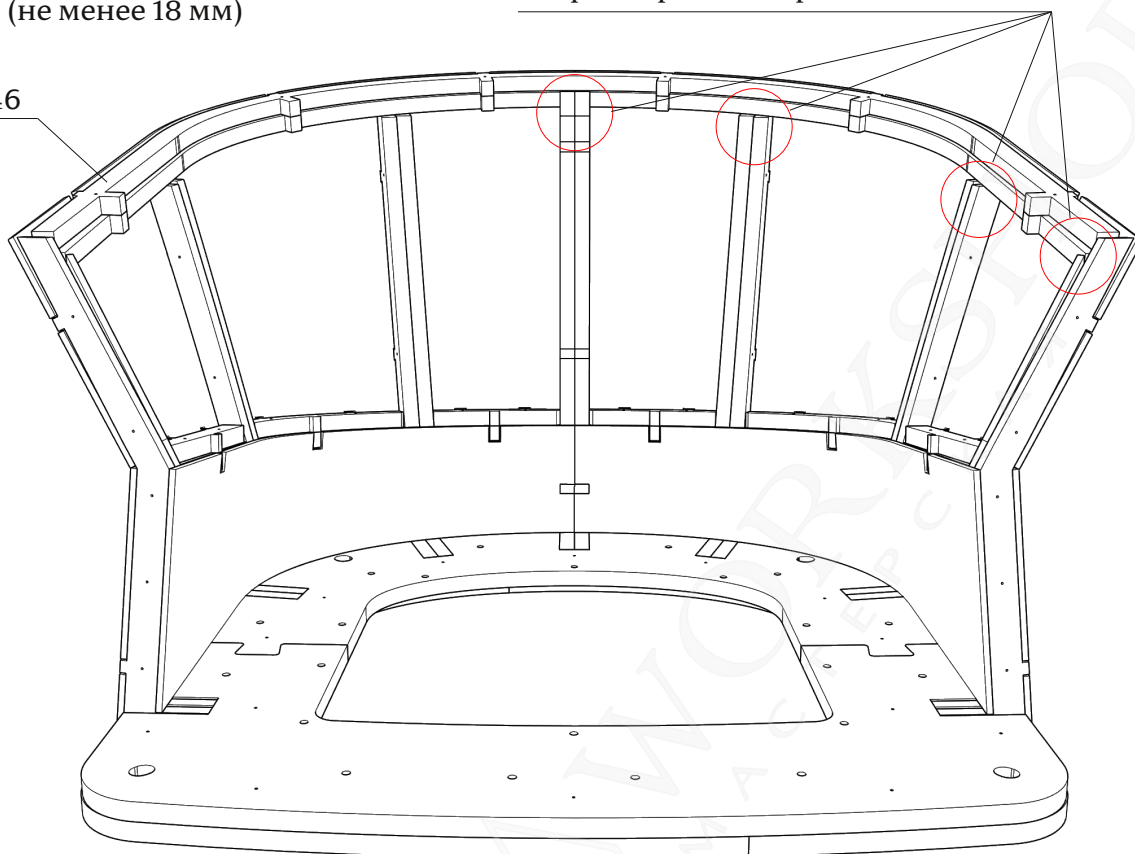

Детали: 43, 44, 47, 48

зафиксировать на каркасе  
скобами (не менее 18 мм)

43

44

47

48

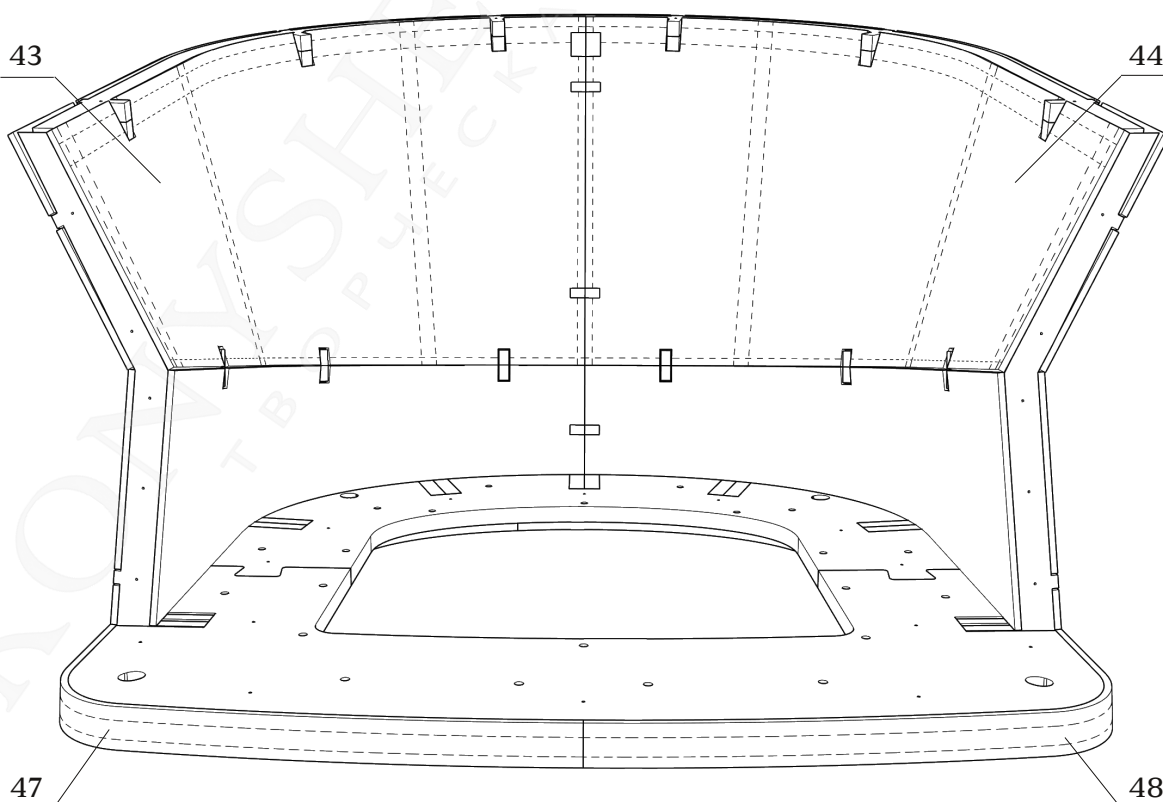

Детали: 49, 50

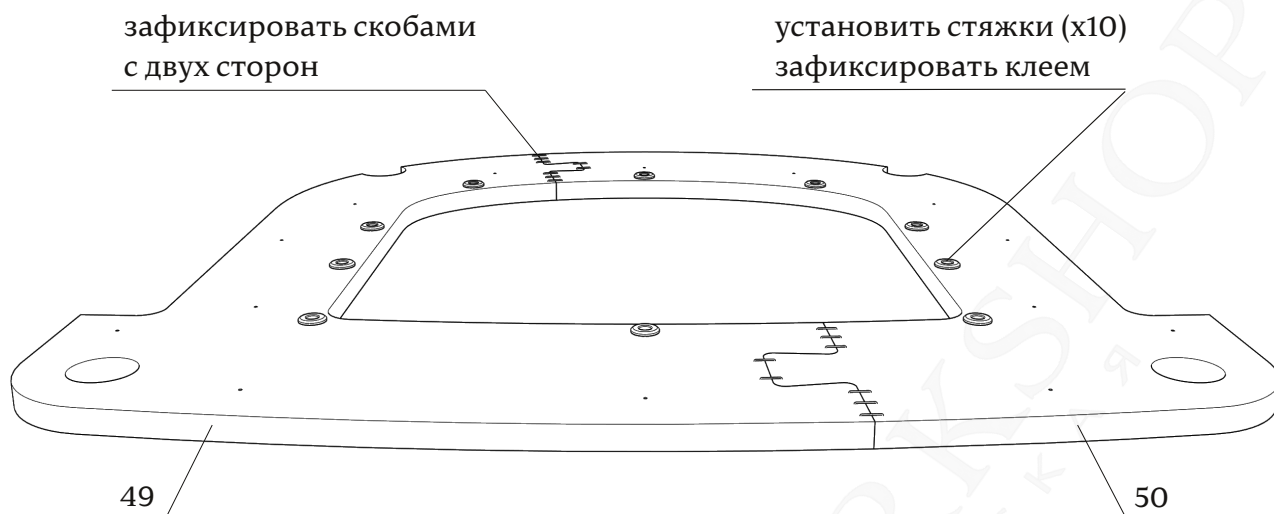

- Основание сиденья ( детали 49, 50 ) устанавливаются полностью подготовленным и частично обтянутым.

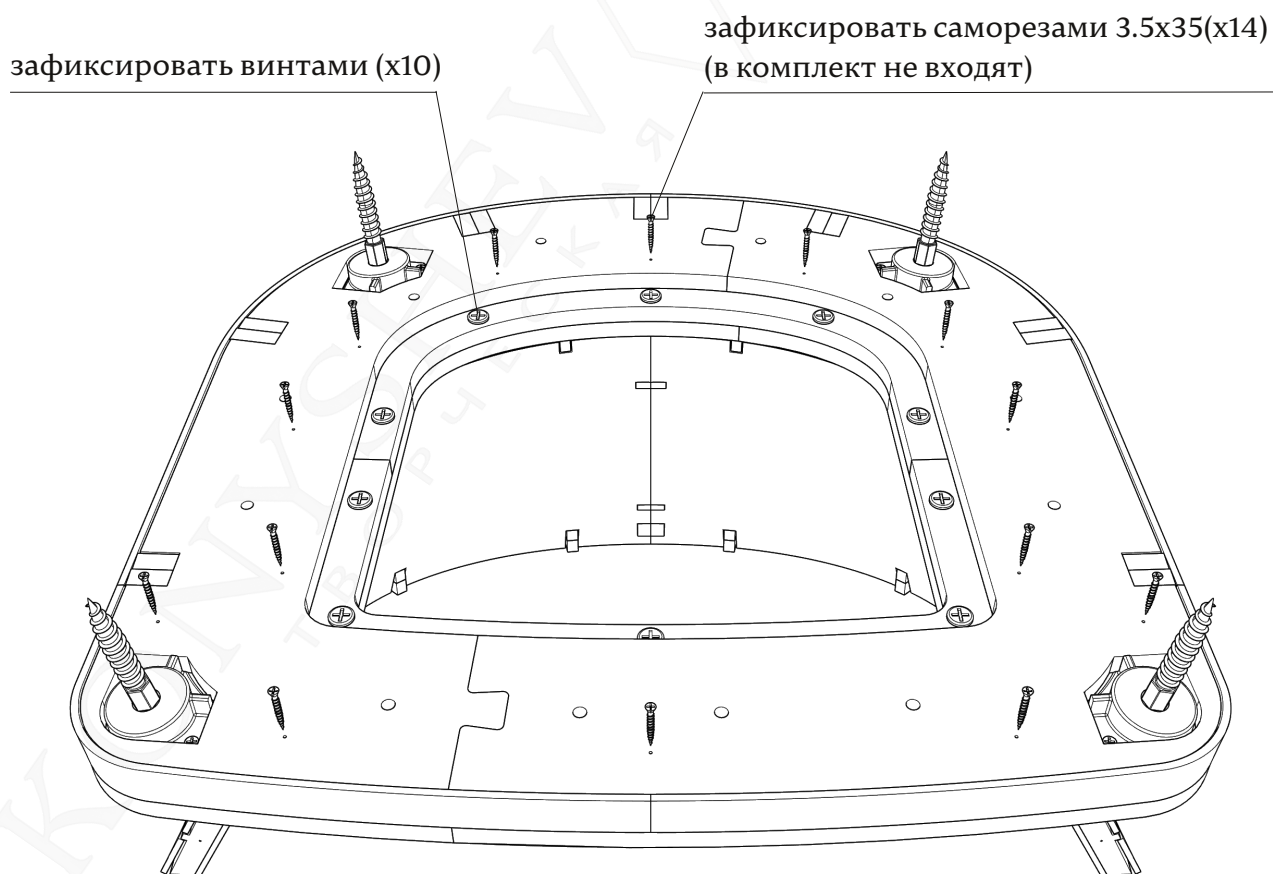

## Габаритные размеры каркаса стула Pike

