

Инструкция по сборке каркаса стула Toby



Комплект поставки:

27 деталей толщиной 12 мм

6 деталей толщиной 4 мм

комплект ножек (по согласованию с заказчиком)

ВИНТ-СТЯЖКА(х23)

		5		
		4		
1	2		6	7
	8	3		
	9			
10			16	15
	11			18
				17
	12			
	13			
		детали без маркировки (х14)		
14				19

При засверливании деталей обращайтесь внимание на направление оси сверления- держитесь в габаритах детали!

- Рекомендуем применять клей на сопрягаемых поверхностях.
- При монтаже деталей толщиной 4 мм, рекомендуется помещать их в ванну с горячей водой на 10-20 минут.

● Подобные соединения фиксировать скобами с двух сторон

зафиксировать скобами
с двух сторон

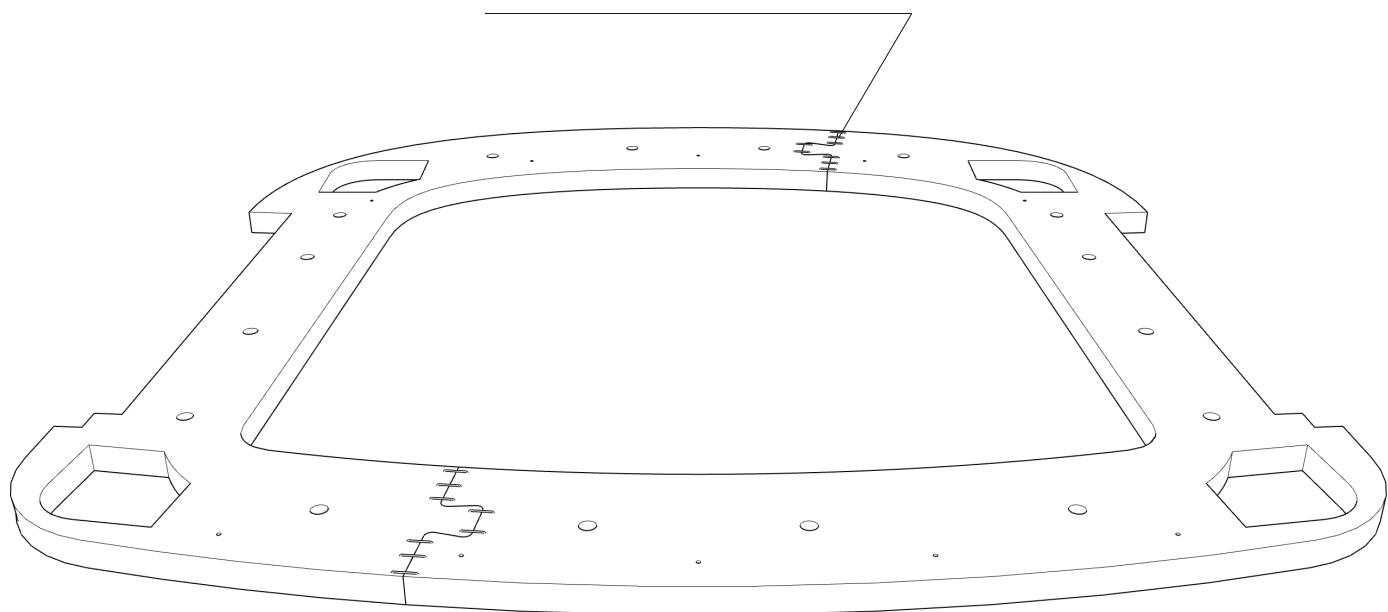

Детали: 1-5

зафиксировать винт-стяжками (x14)

зафиксировать саморезами 2,5x25(x5)
(в комплект не входят)

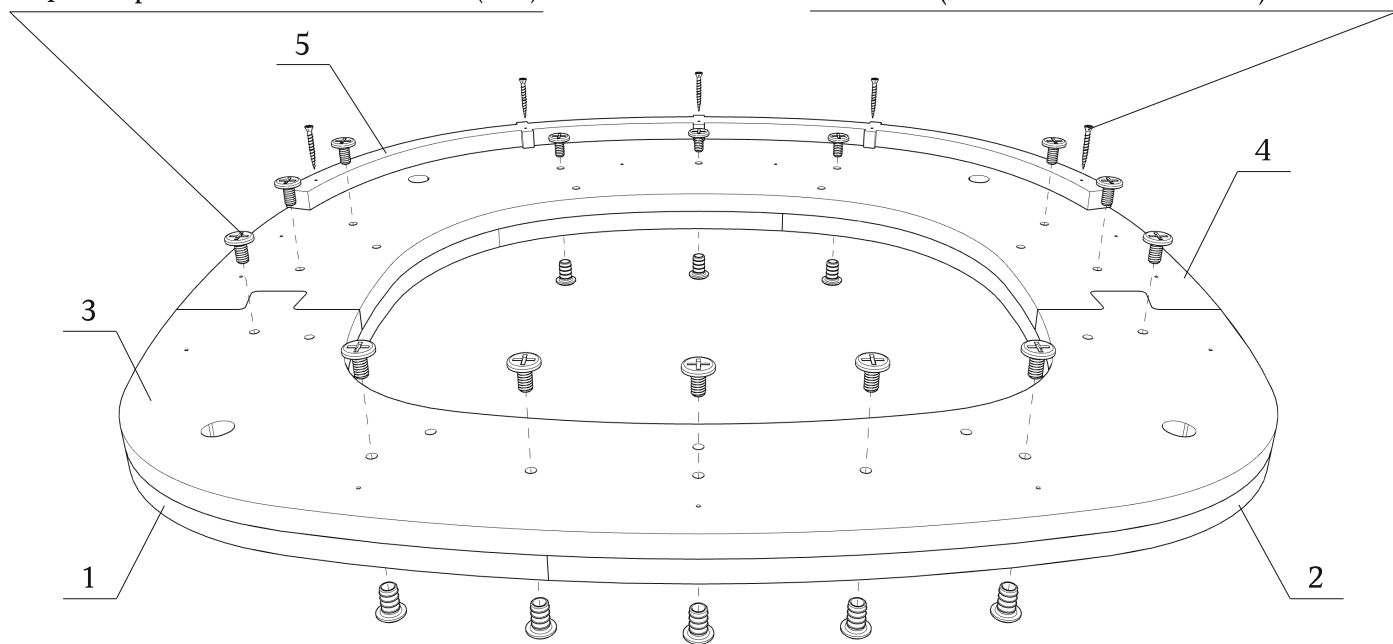

Детали: 6

зафиксировать на каркасе
скобами (не менее 18 мм)

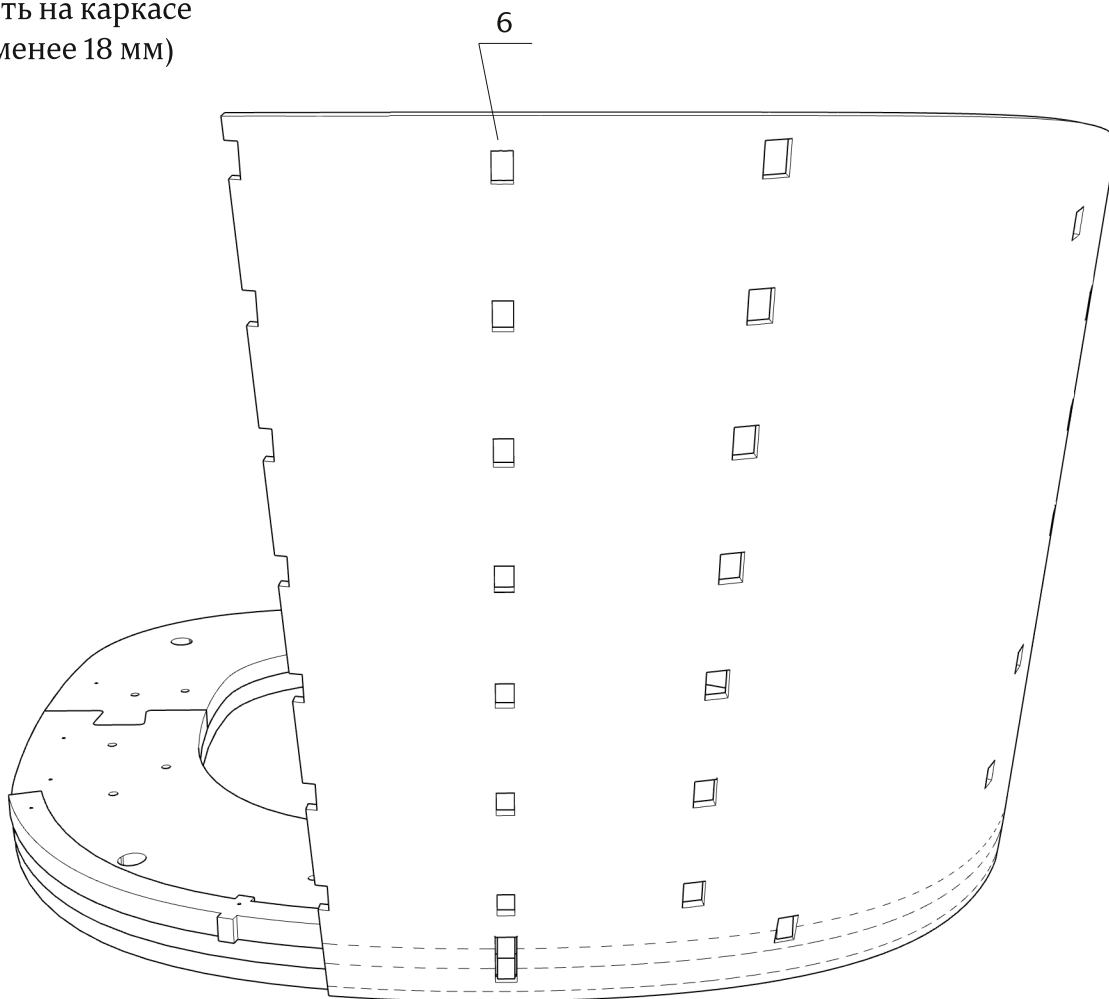

Детали: 8-14

зафиксировать скобами (не менее 18 мм)

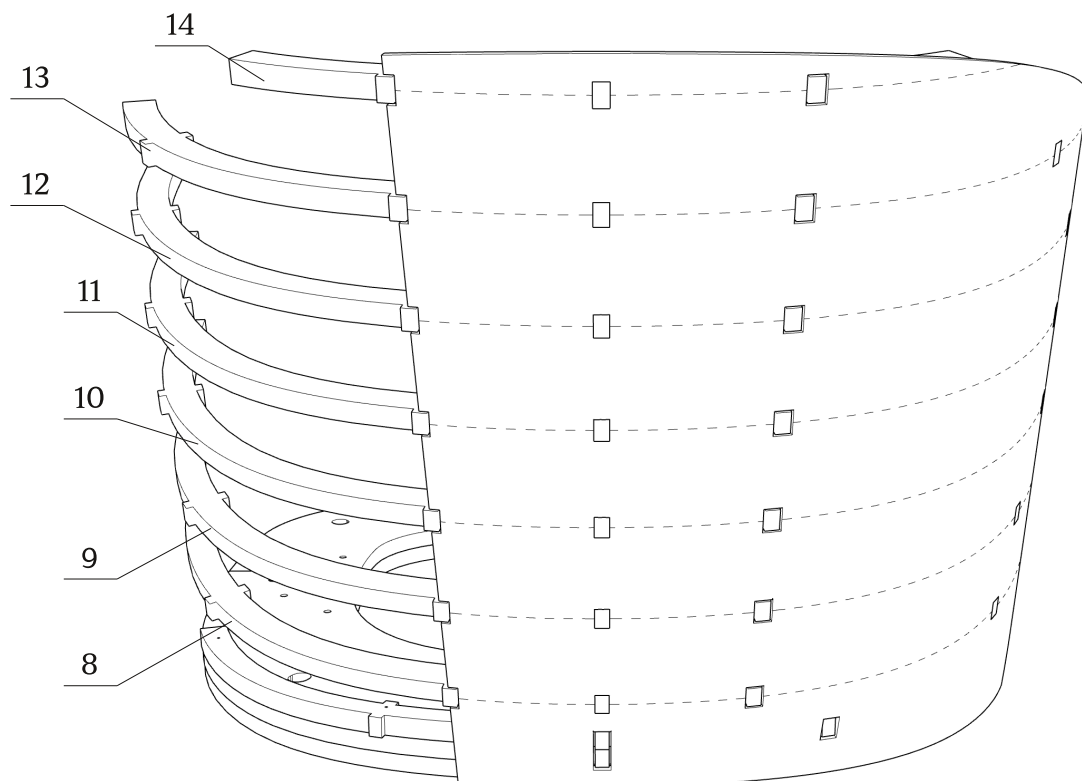

Детали: 7

зафиксировать на каркасе
скобами (не менее 18 мм)

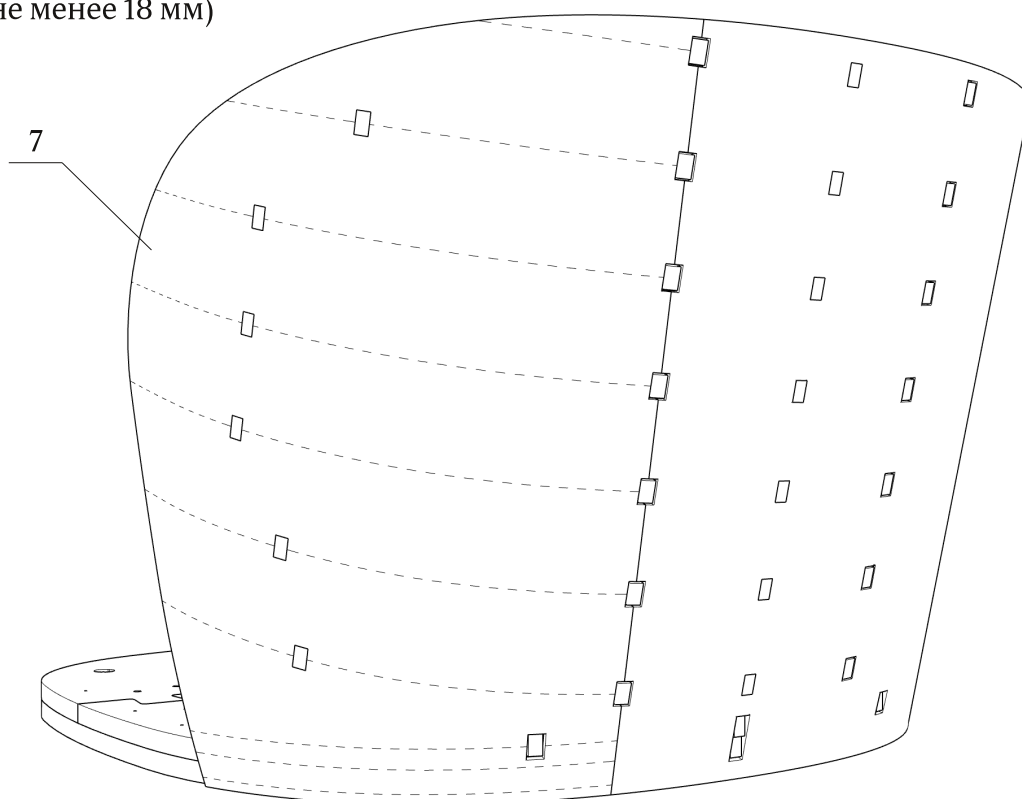

Детали: без нумерации(x7)

зафиксировать на каркасе
скобами (не менее 18 мм)

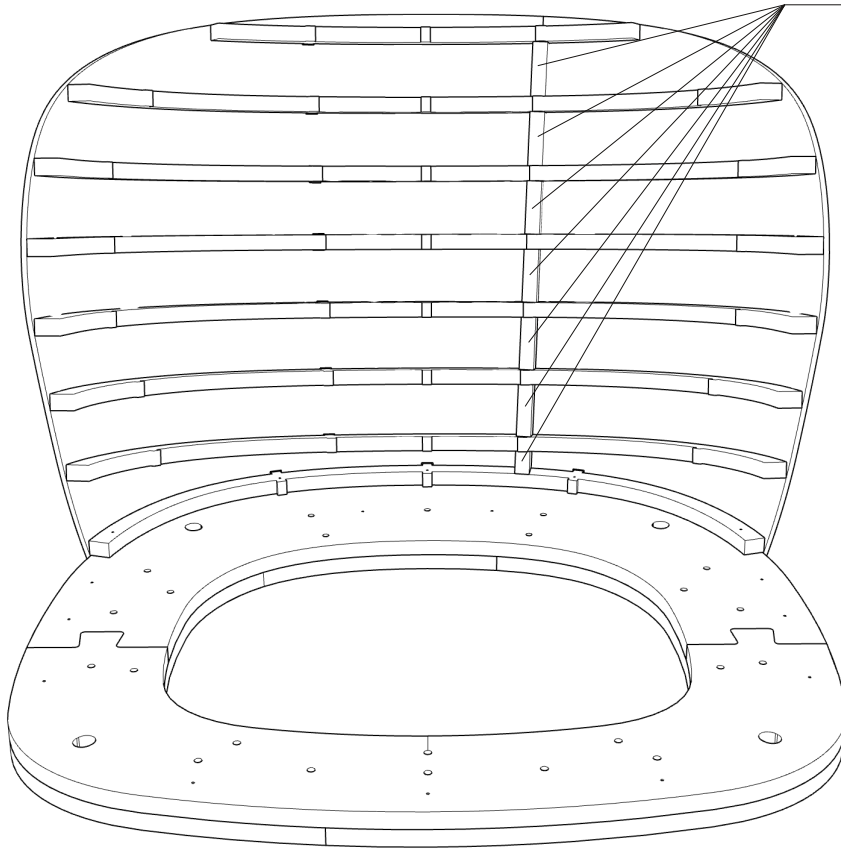

Детали: 15, без нумерации(x7)

детали без нумерации(x7)

зафиксировать на каркасе
скобами (не менее 18 мм)

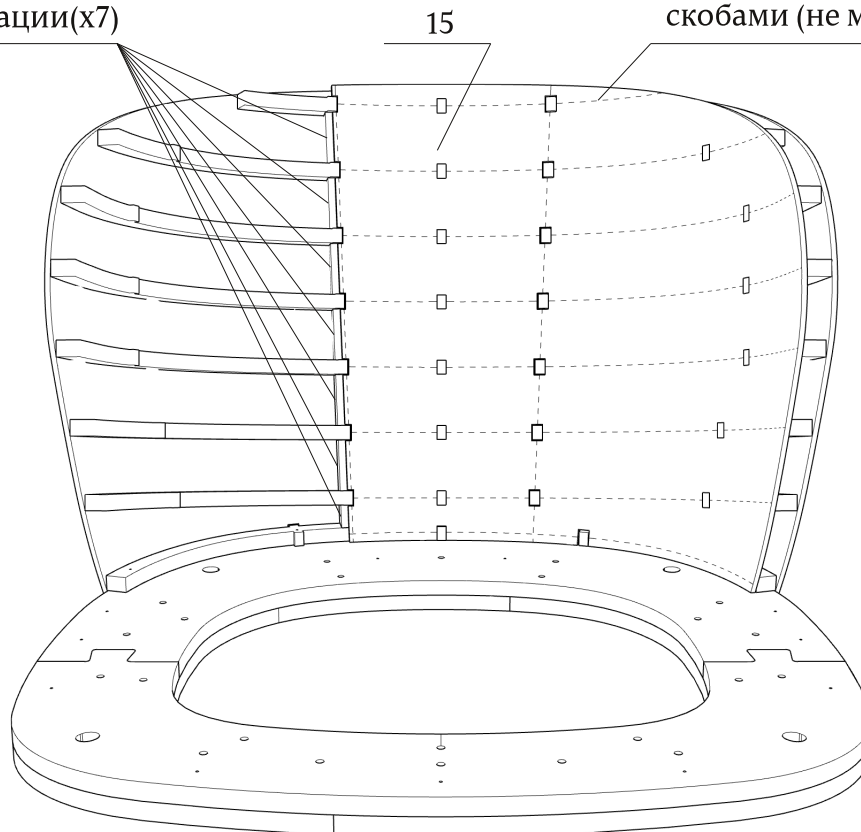

Детали: 16-18

зафиксировать на каркасе
скобами (не менее 18 мм)

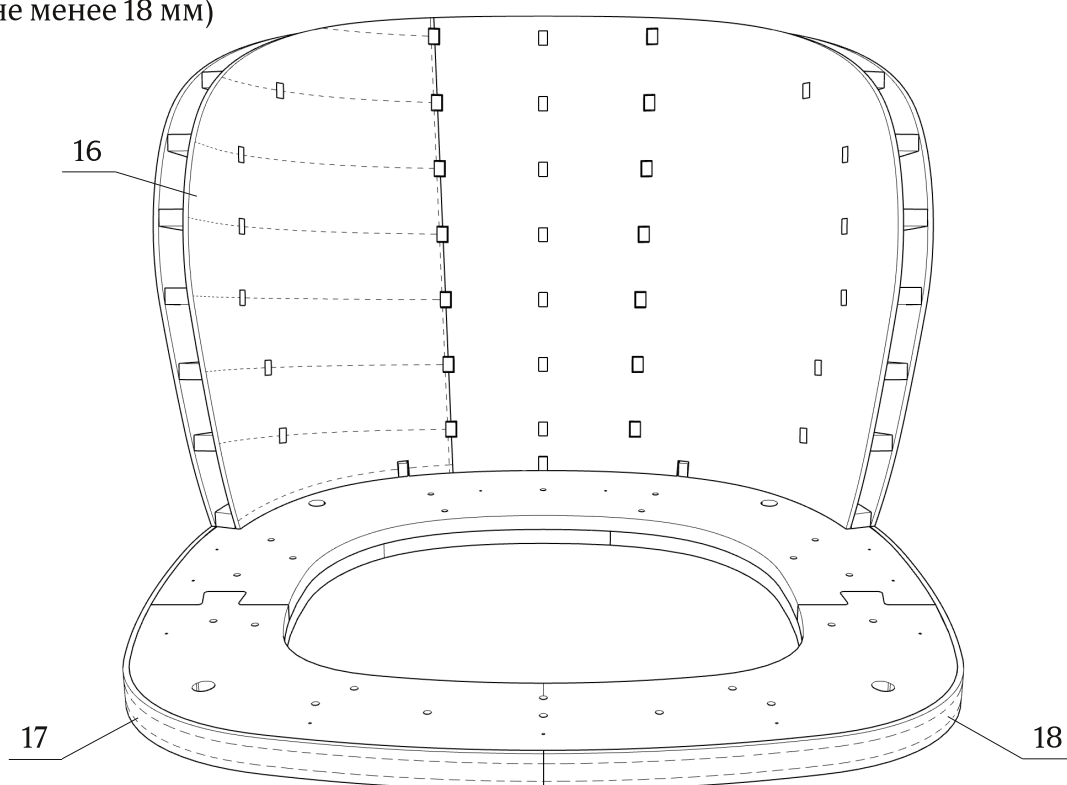

Деталь: 19

● Основание подушки сиденья (деталь 19) устанавливать полностью подготовленным и частично обтянутым.

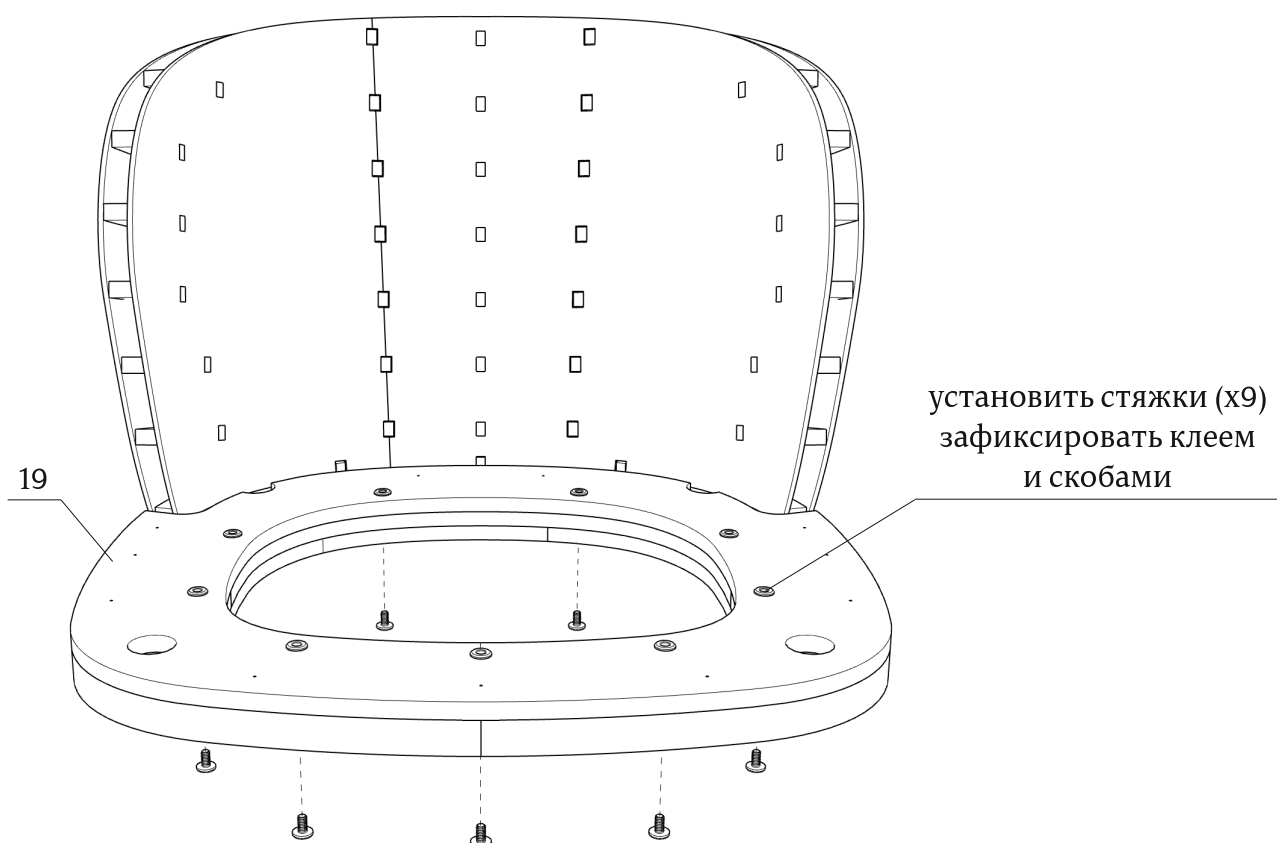

зафиксировать саморезами 3.5x35(x11)
(в комплект не входят)

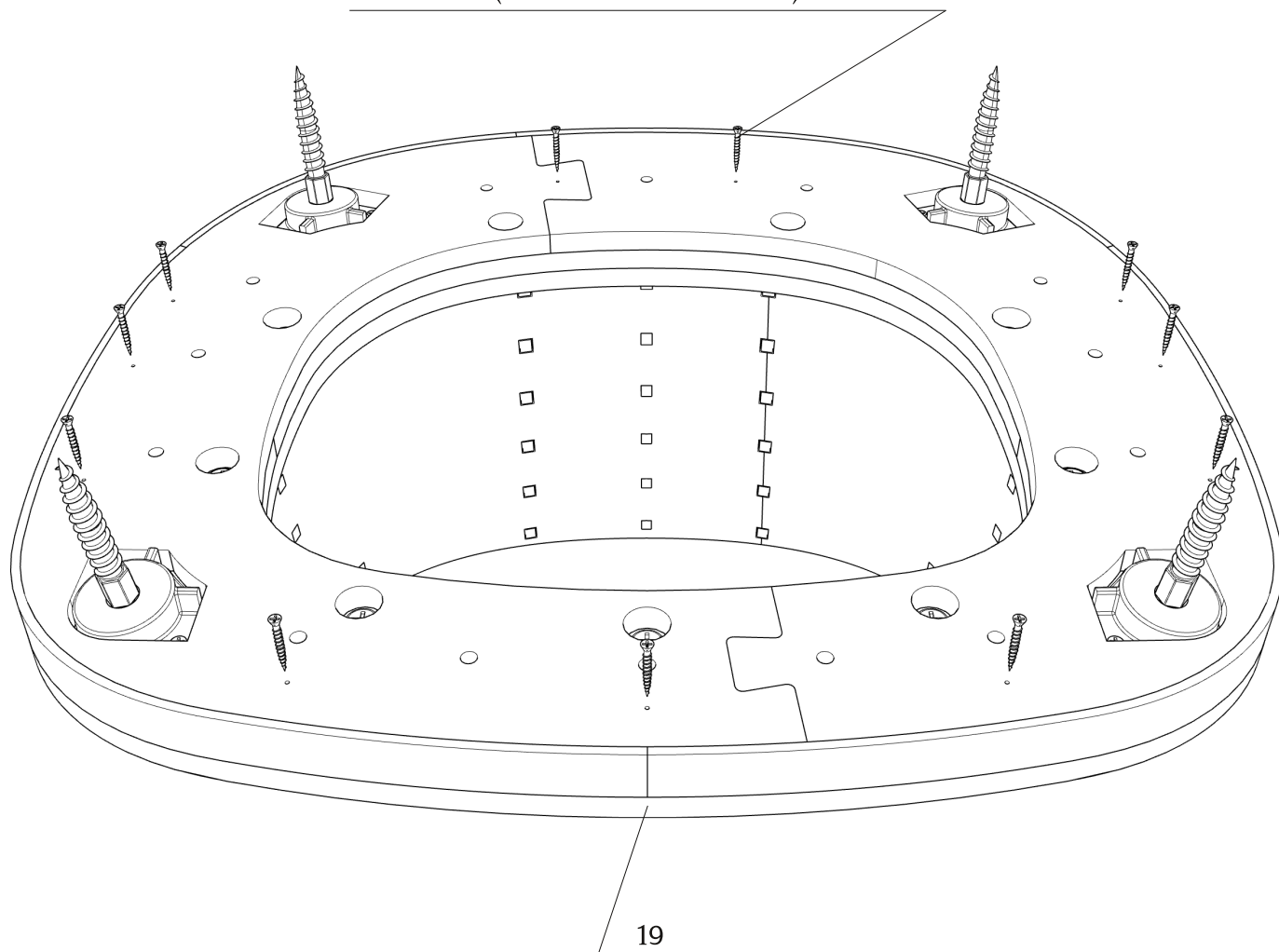

Вариант установки ножек

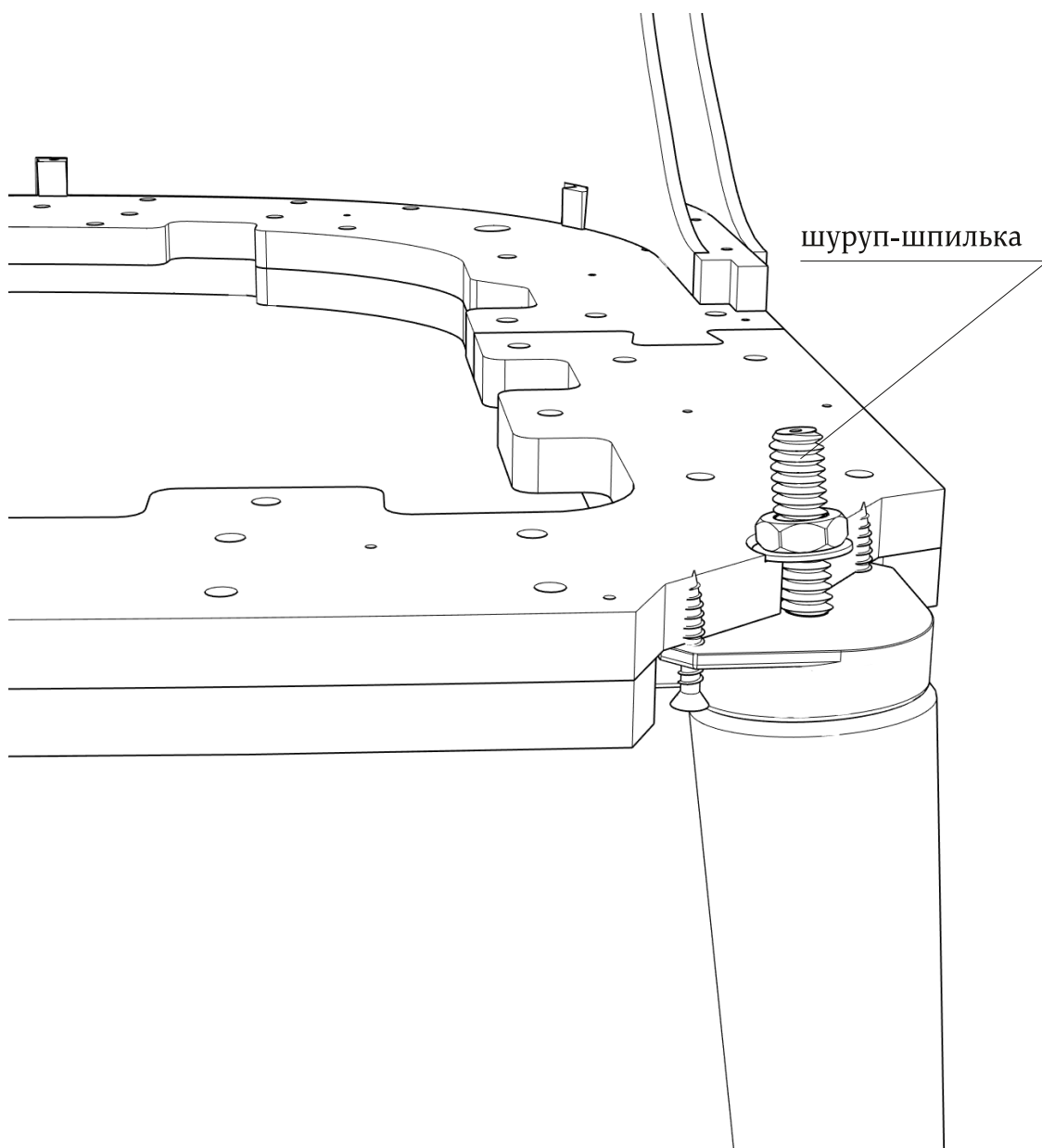

Габаритные размеры каркаса стула Toby

