

Инструкция по сборке каркаса стула Buff



Комплект поставки:

15 деталей толщиной 12 мм

4 детали толщиной 4 мм

комплект ножек (по согласованию с заказчиком)

ВИНТ-стяжка(х28)

- При монтаже деталей толщиной 4 мм, настоятельно рекомендуется помещать их в ванну с горячей водой на 10-20 минут.
 - Рекомендуем применять клей на сопрягаемых поверхностях
 - При засверливании деталей обращайте внимание на направление оси сверления-держитесь в габаритах детали!
-
- Подобные соединения фиксировать скобами с двух сторон

зафиксировать скобами
с двух сторон

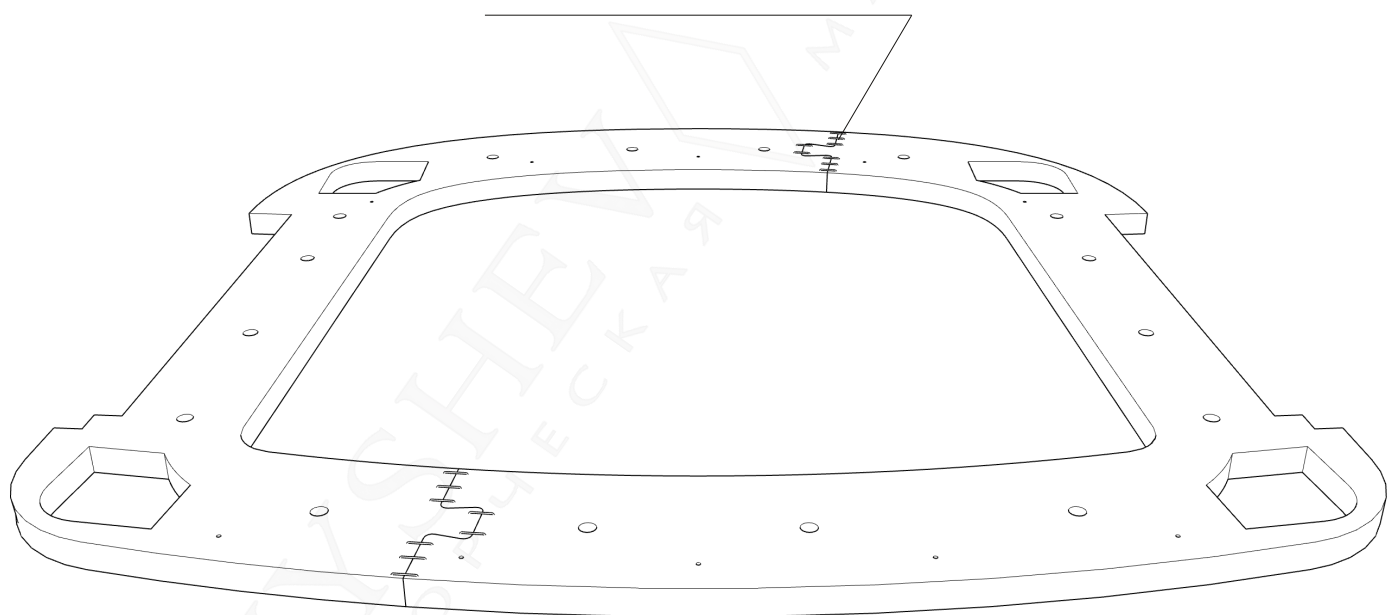

Детали: 1-4

зафиксировать винт-стяжками (x16)

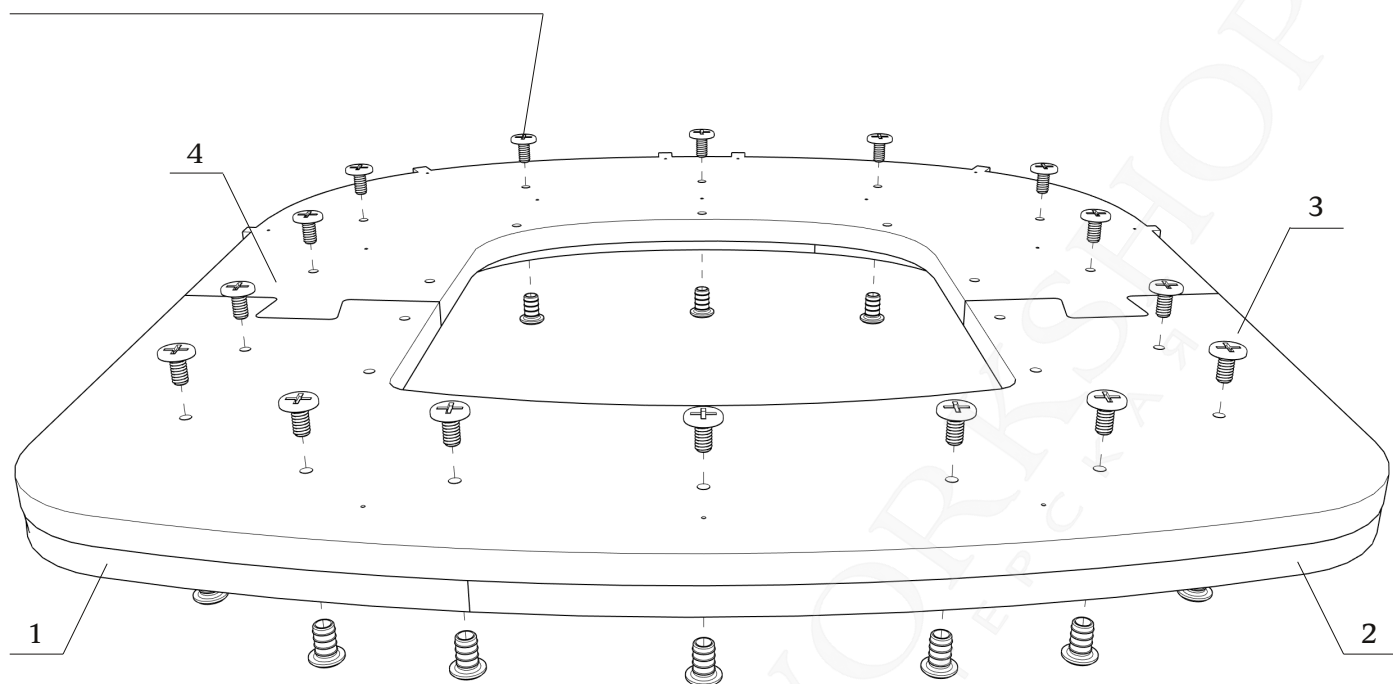

Детали: 5

склеить и зафиксировать саморезами 2.5x25(x6)
(в комплект не входят)

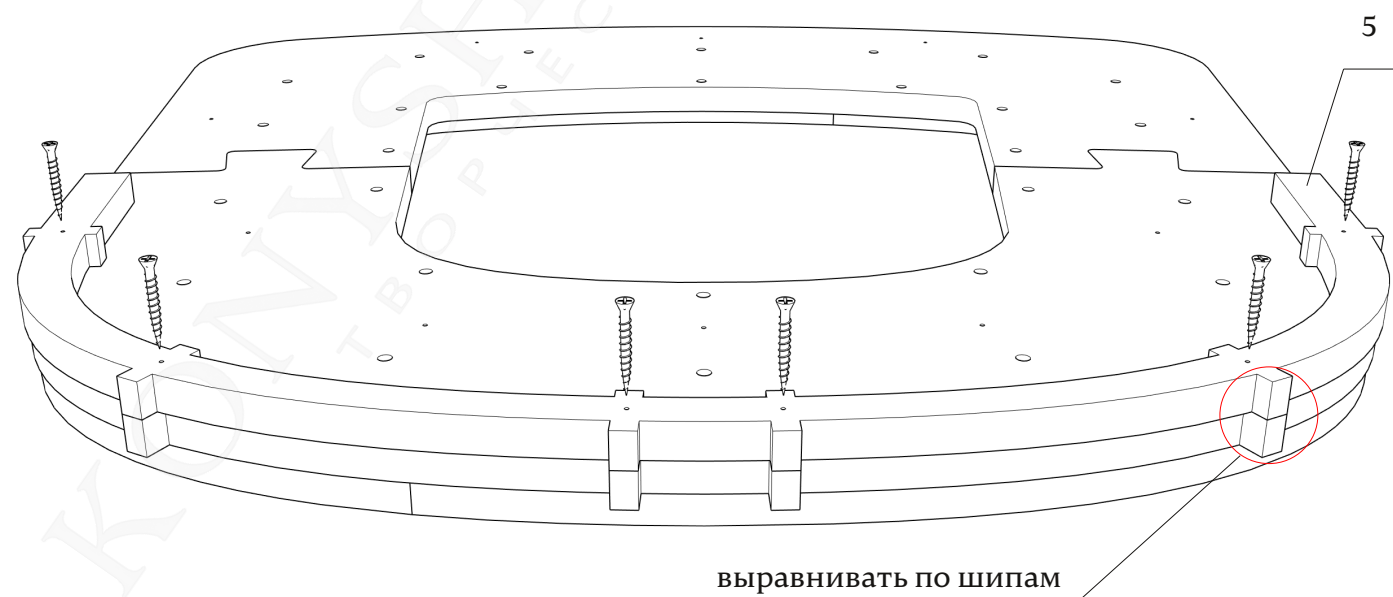

Детали: 6

зафиксировать на каркасе
скобами (не менее 18 мм)

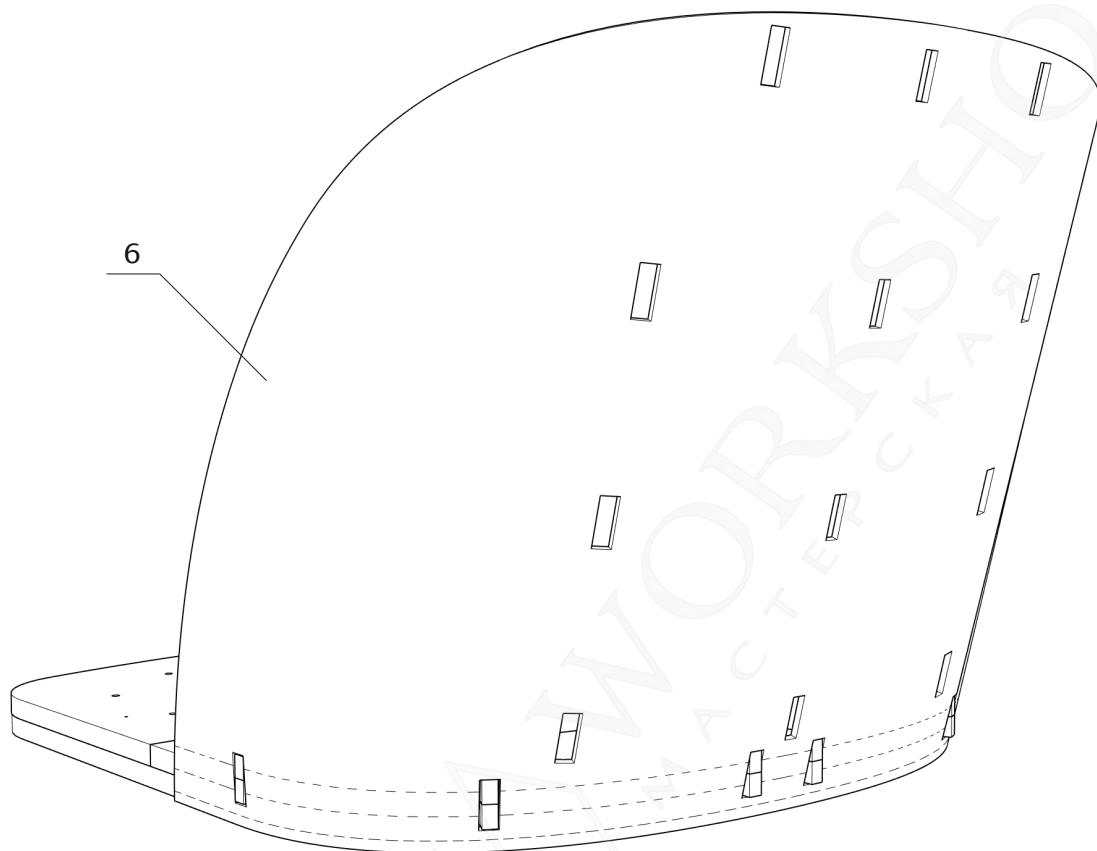

Детали: 7-14

склеить и зафиксировать саморезами(2.5)3.5x25(x18)
(в комплект не входят)

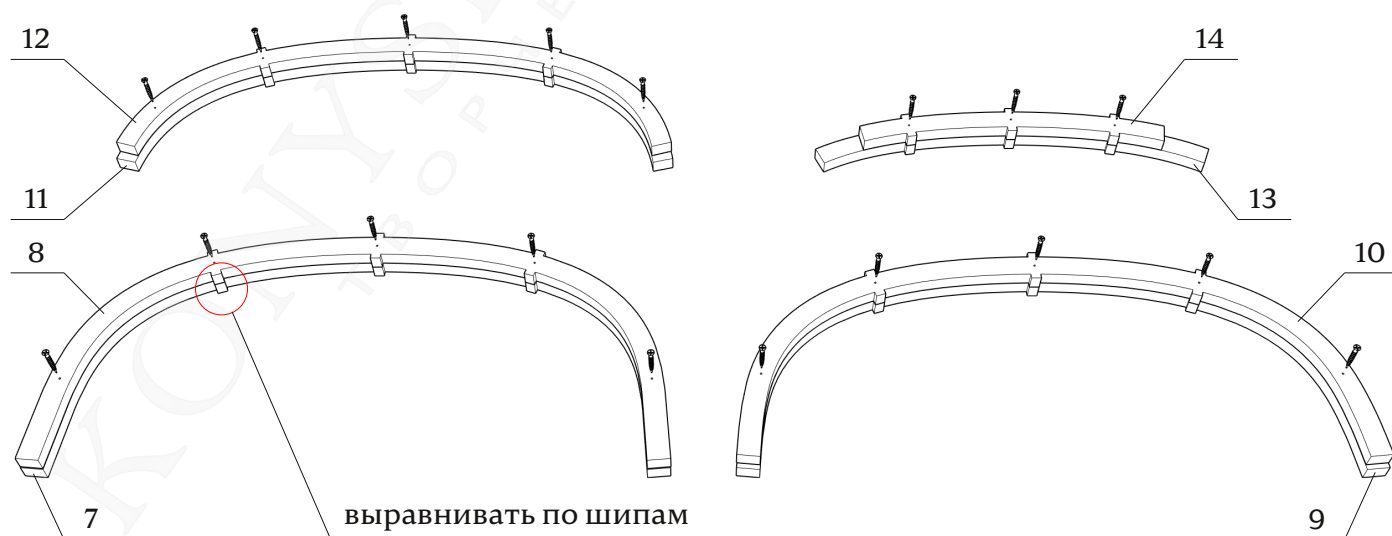

Детали: 7-14

зафиксировать на каркасе
скобами (не менее 18 мм)

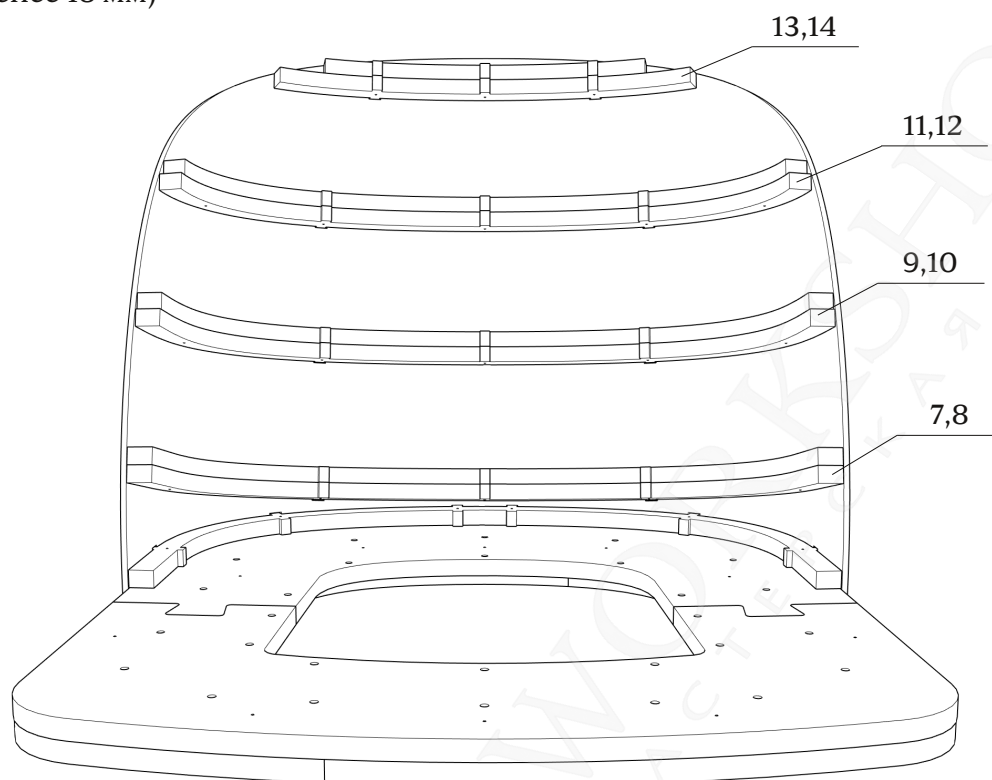

Детали: 15-17

зафиксировать на каркасе
скобами (не менее 18 мм)

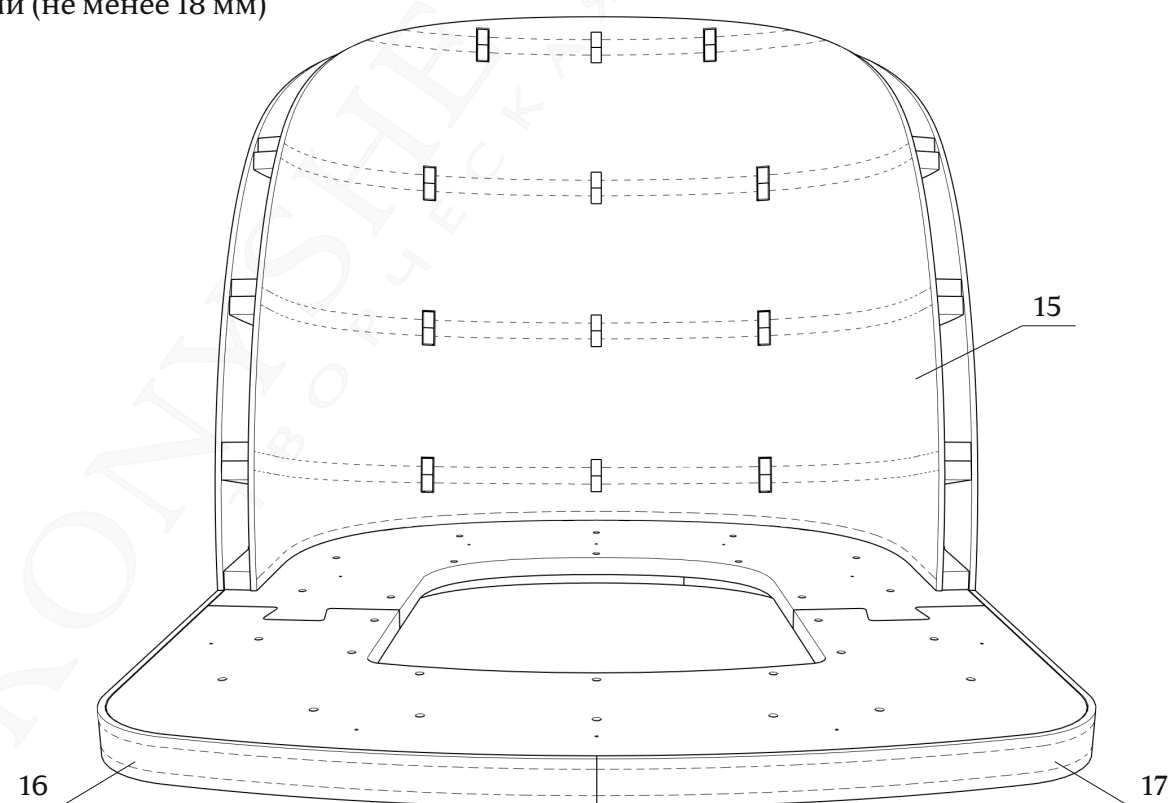

Детали: 18, 19

зафиксировать скобами с двух сторон

установить стяжки (x12)
зафиксировать клеем

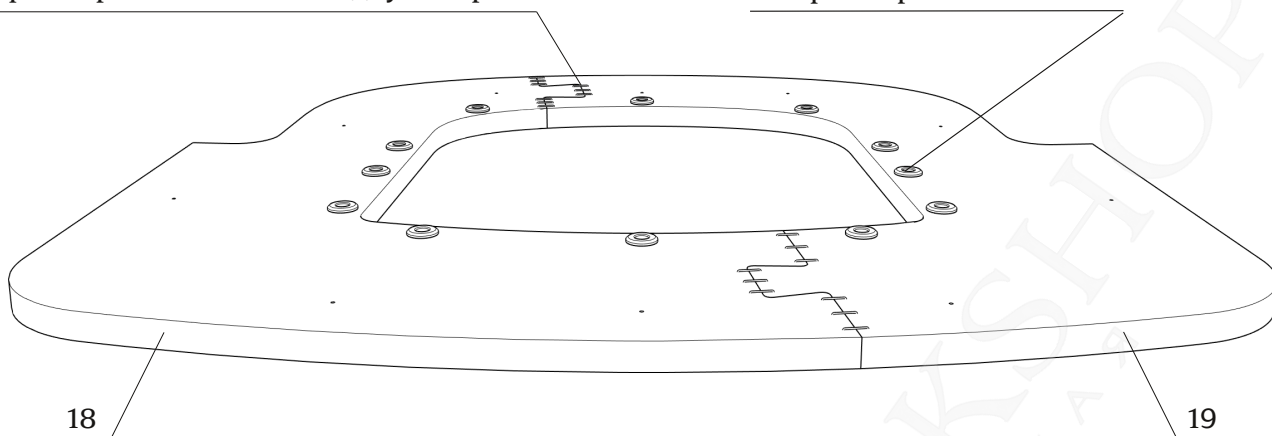

- Основание сиденья (детали 18, 19) устанавливаются полностью подготовленным и частично обтянутым.

зафиксировать винтами (x12)

зафиксировать саморезами 3.5x35(x10)
(в комплект не входят)

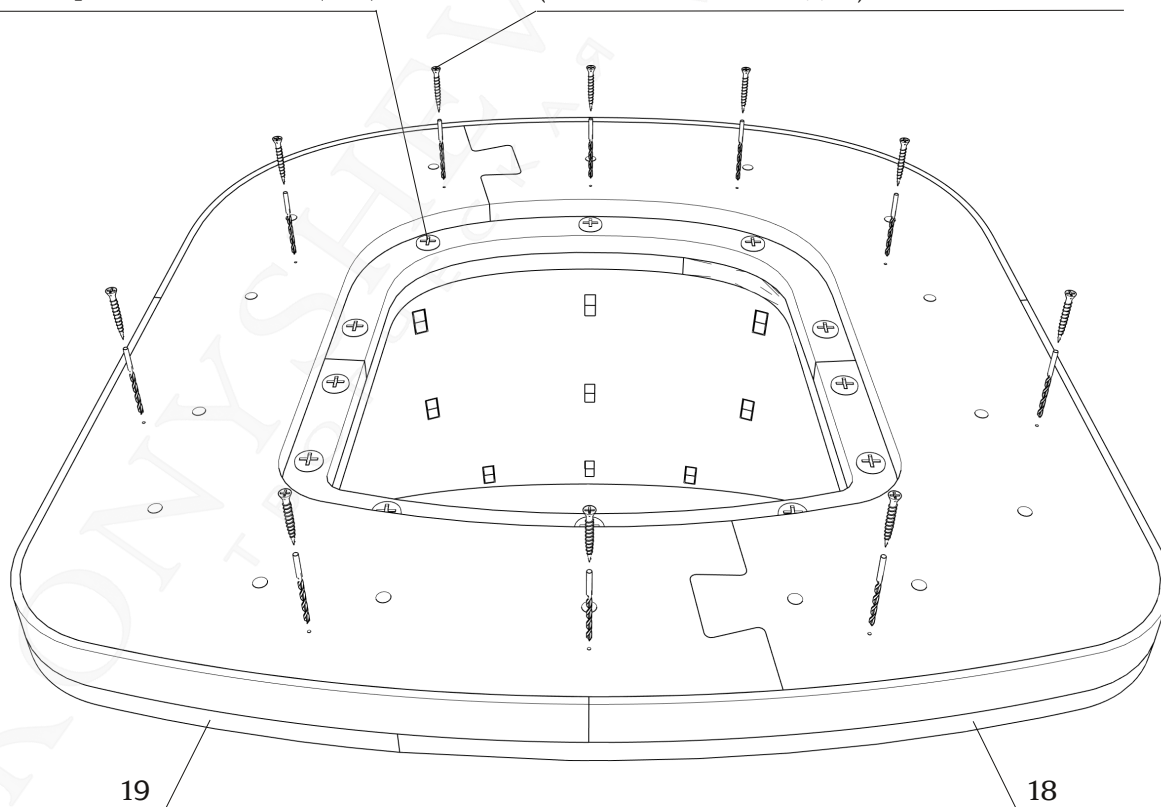

Габаритные размеры каркаса стула Buff

