

Инструкция по сборке каркаса стула Atom



Комплект поставки:

31 деталей толщиной 12 мм

7 деталей толщиной 4 мм

комплект ножек (по согласованию с заказчиком)

ВИНТ-стяжка(x50)

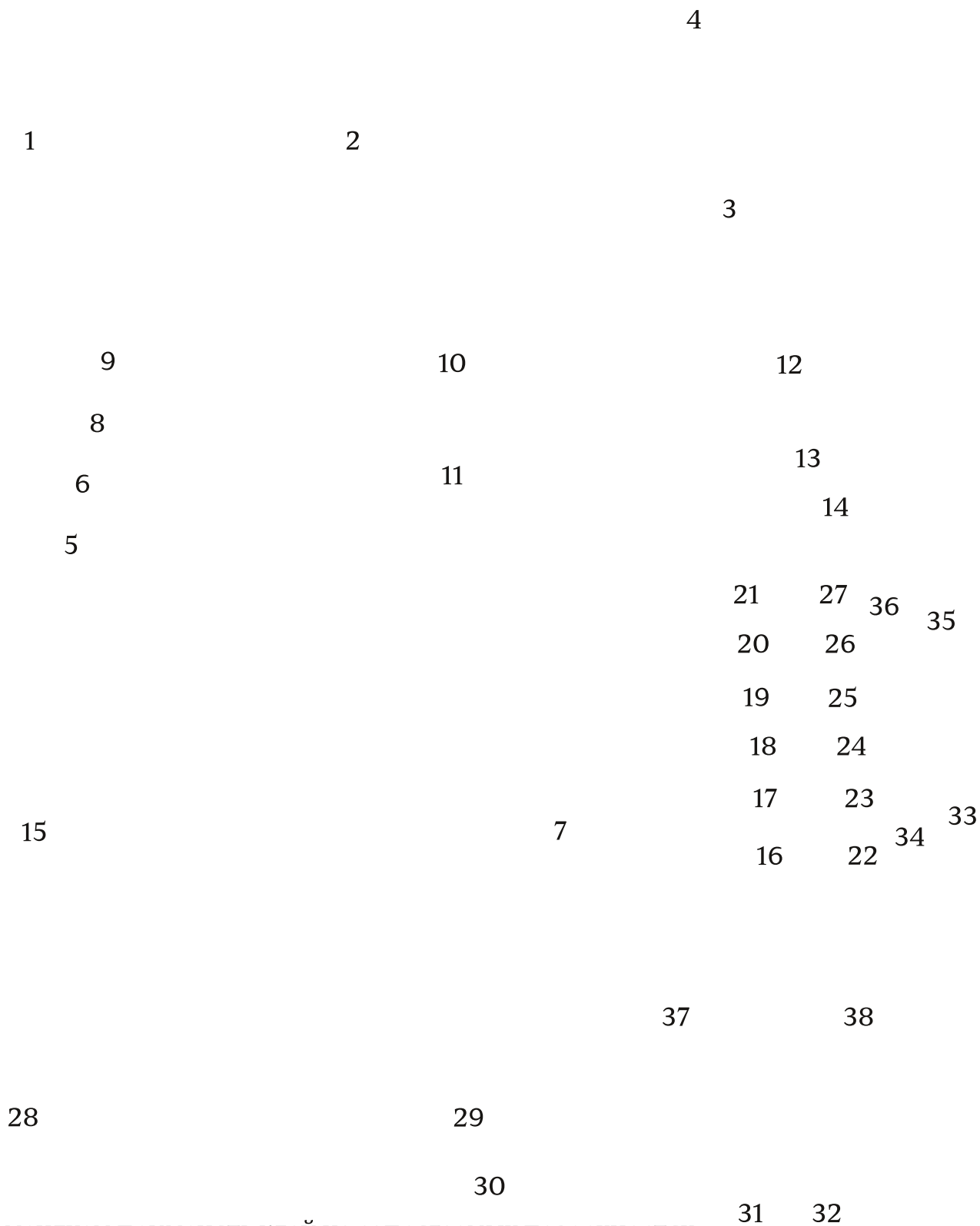

● Рекомендуем применять клей на сопрягаемых поверхностях

При засверливании деталей обращайтесь внимание на направление оси сверления- держитесь в габаритах детали!

Детали: 1-4

зафиксировать скобами
с двух сторон

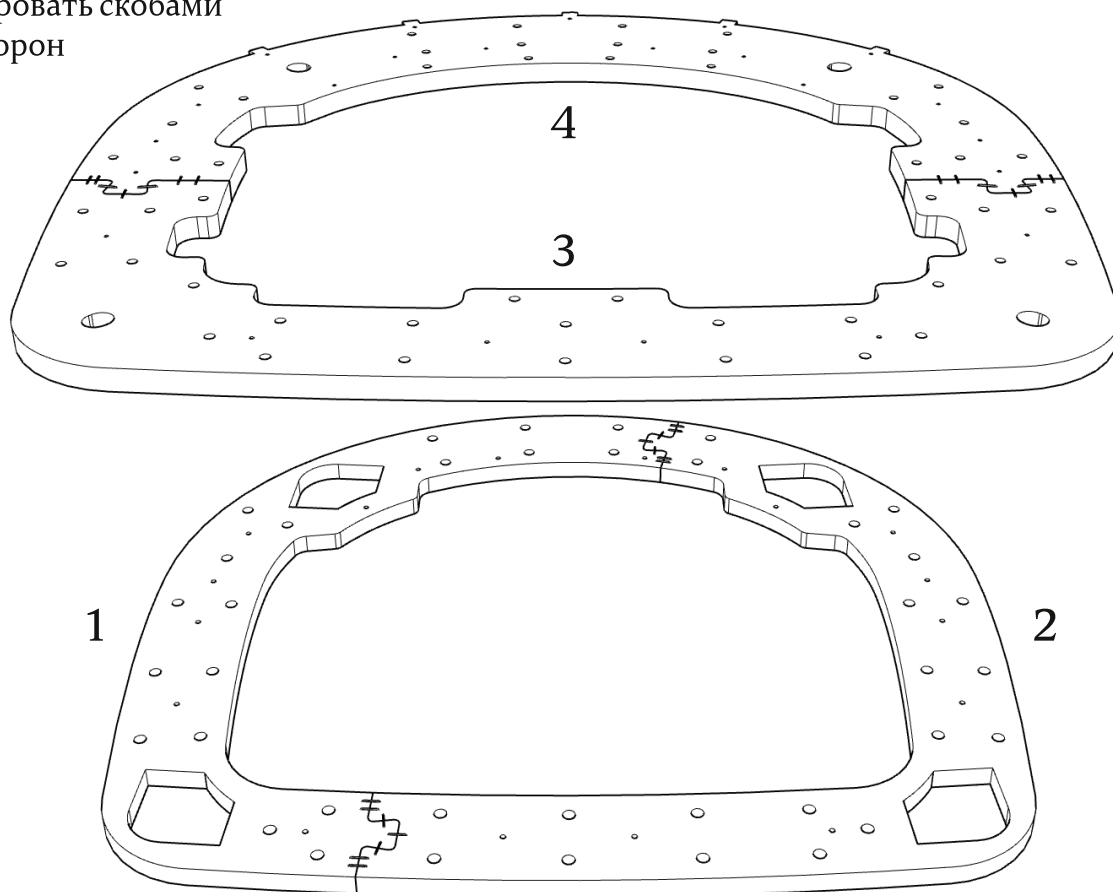

зафиксировать винт-стяжками (x38)

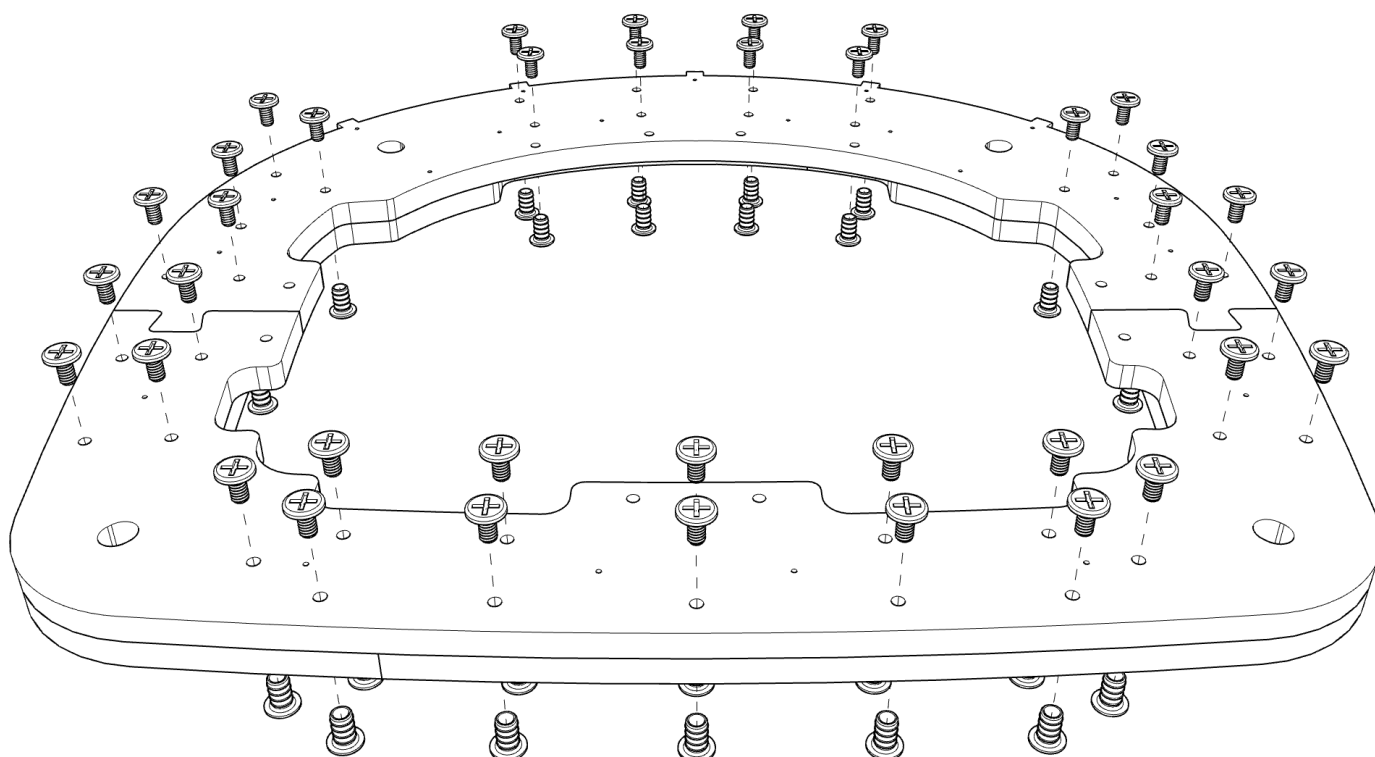

Детали: 5,6

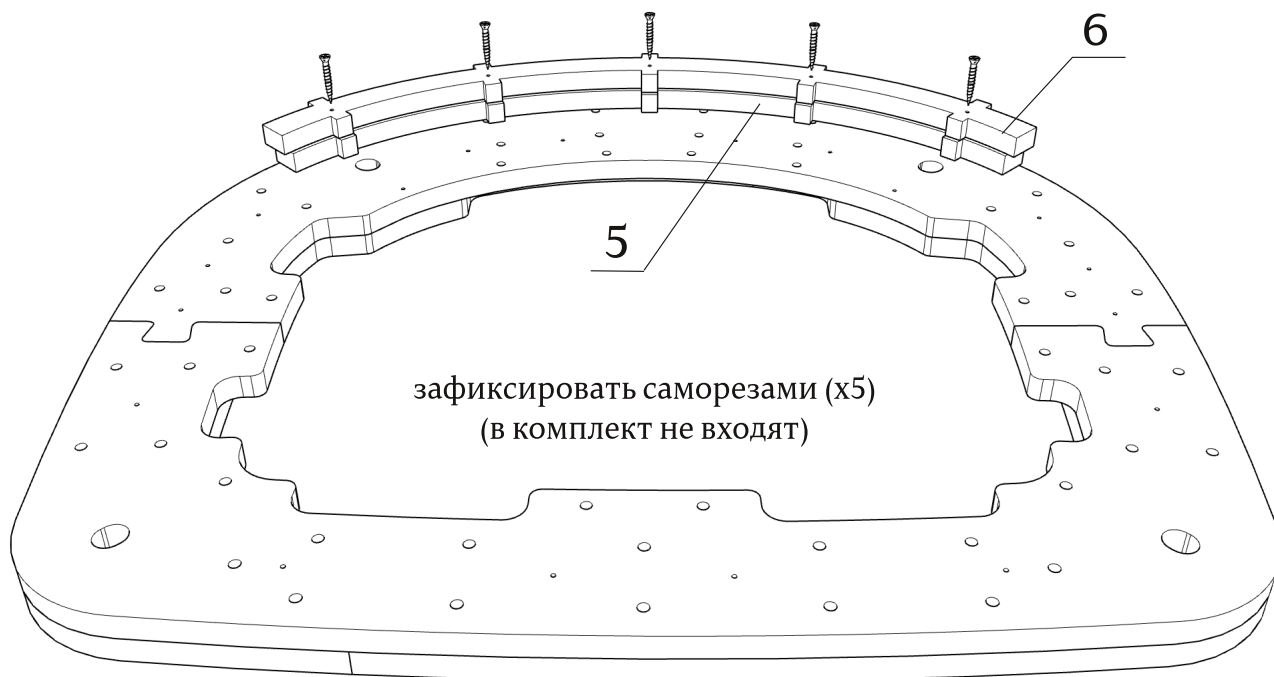

Деталь: 7

зафиксировать на каркасе
скобами (не менее 18 мм)

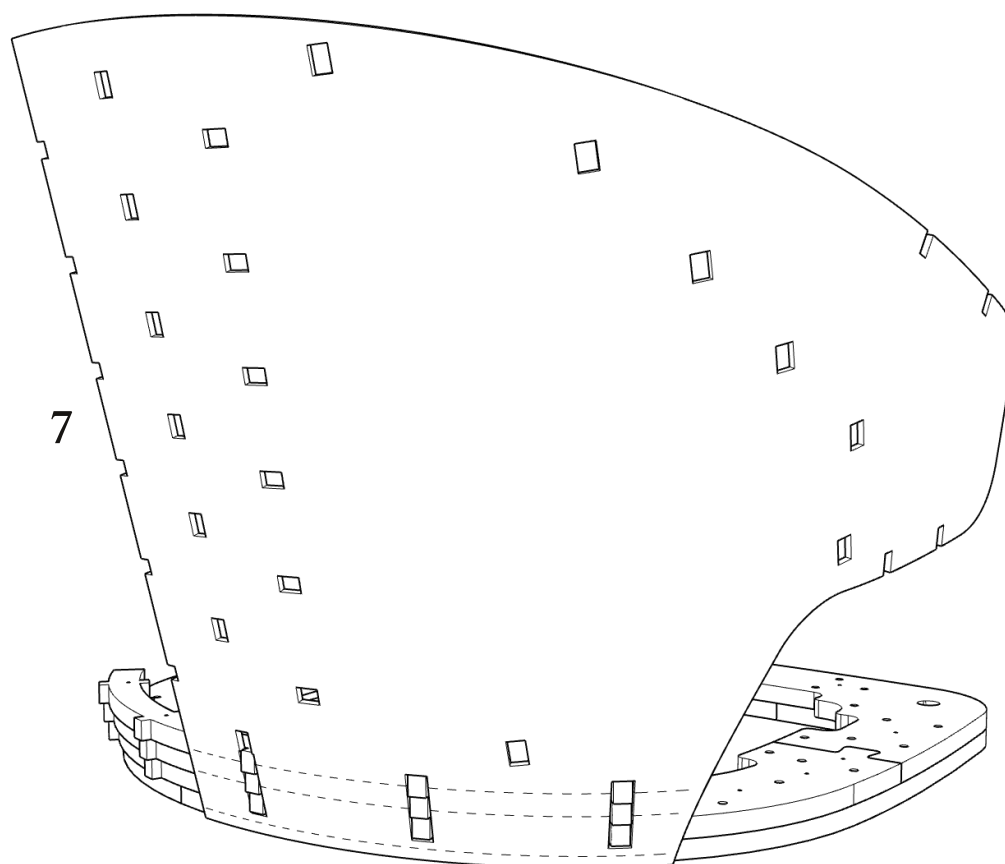

● При монтаже деталей толщиной 4 мм, настоятельно рекомендуется помещать их в ванну с горячей водой на 10-20 минут.

Детали: 8-14

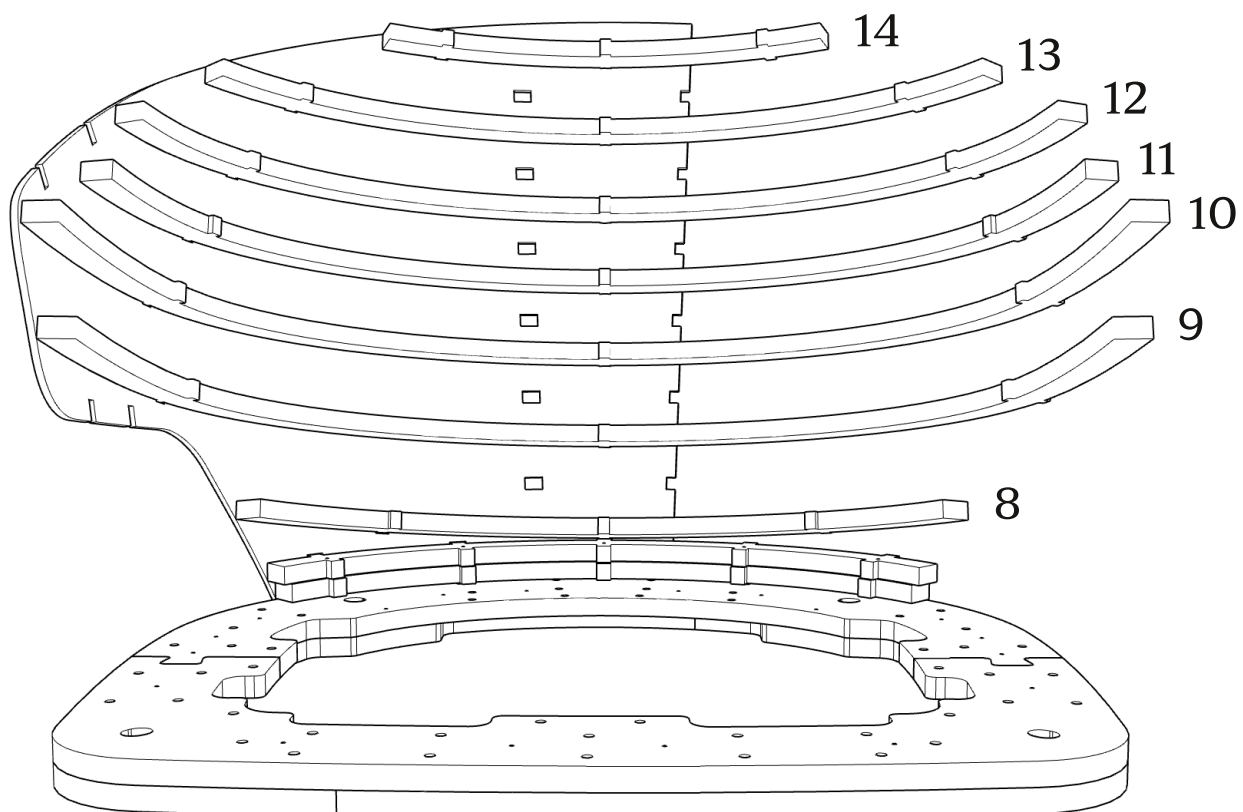

зафиксировать на каркасе
скобами 16 мм

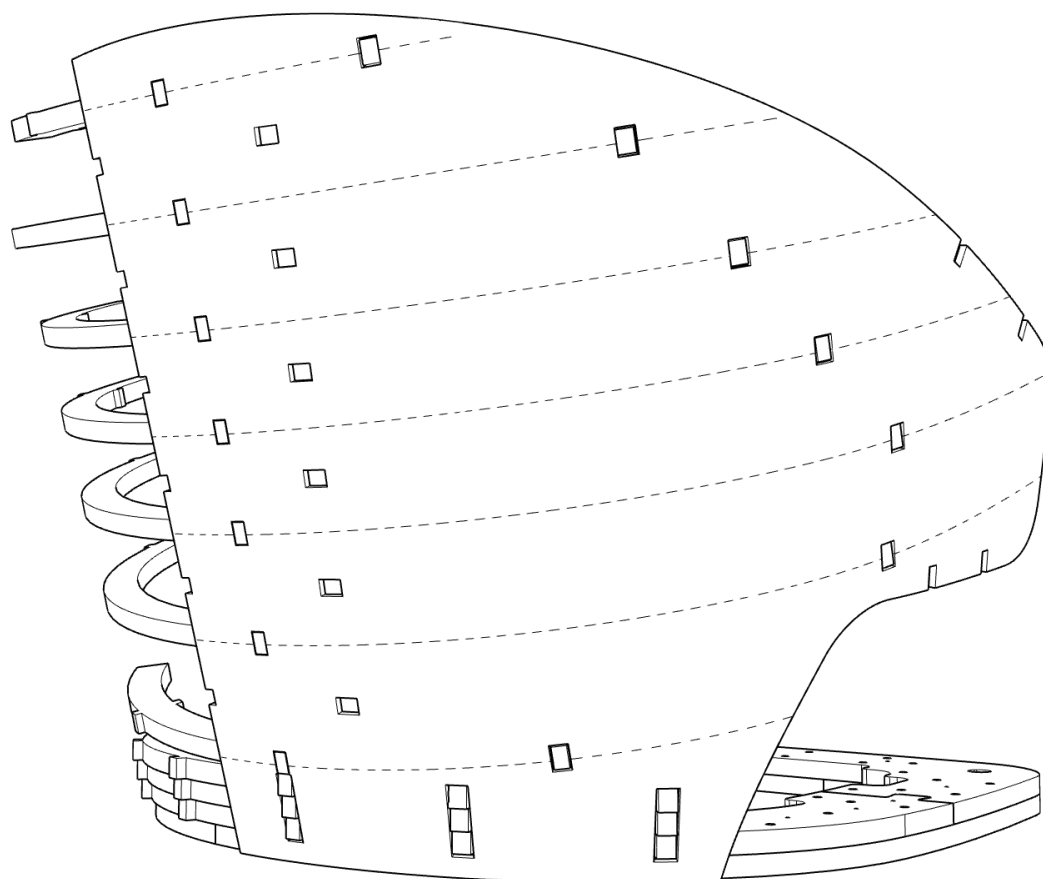

Деталь: 15

зафиксировать на каркасе
скобами (не менее 18 мм)

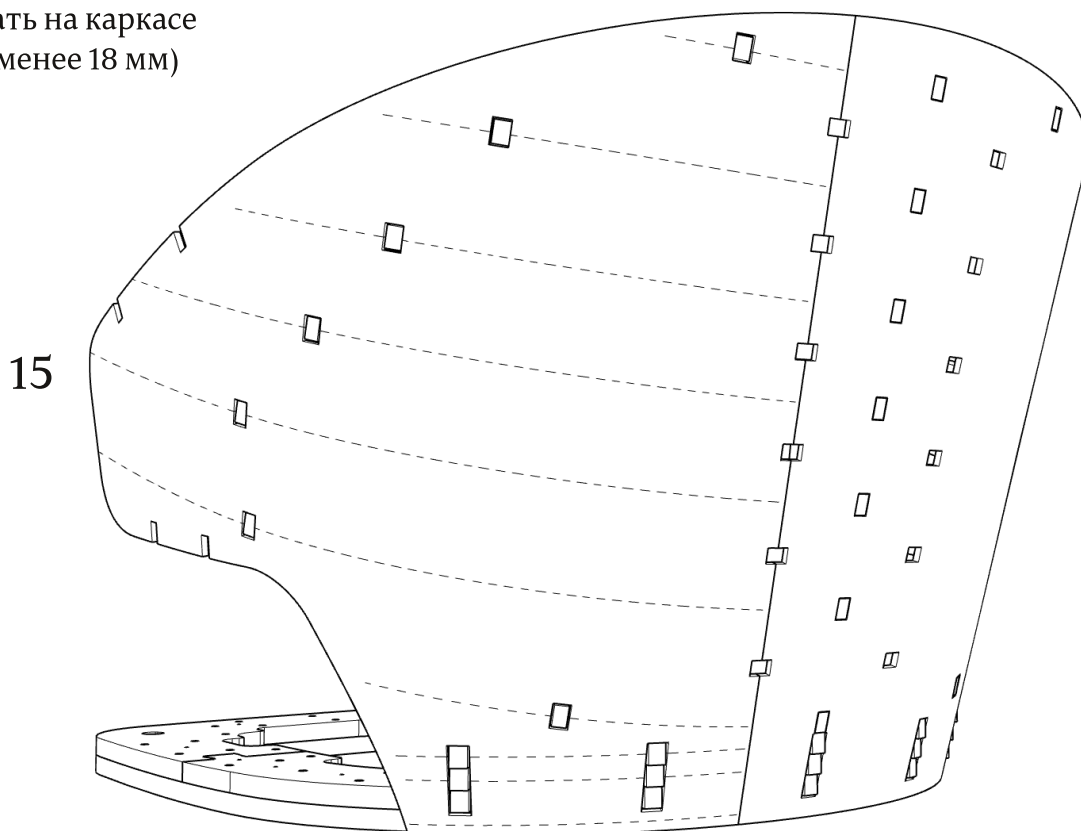

Детали: 16-27

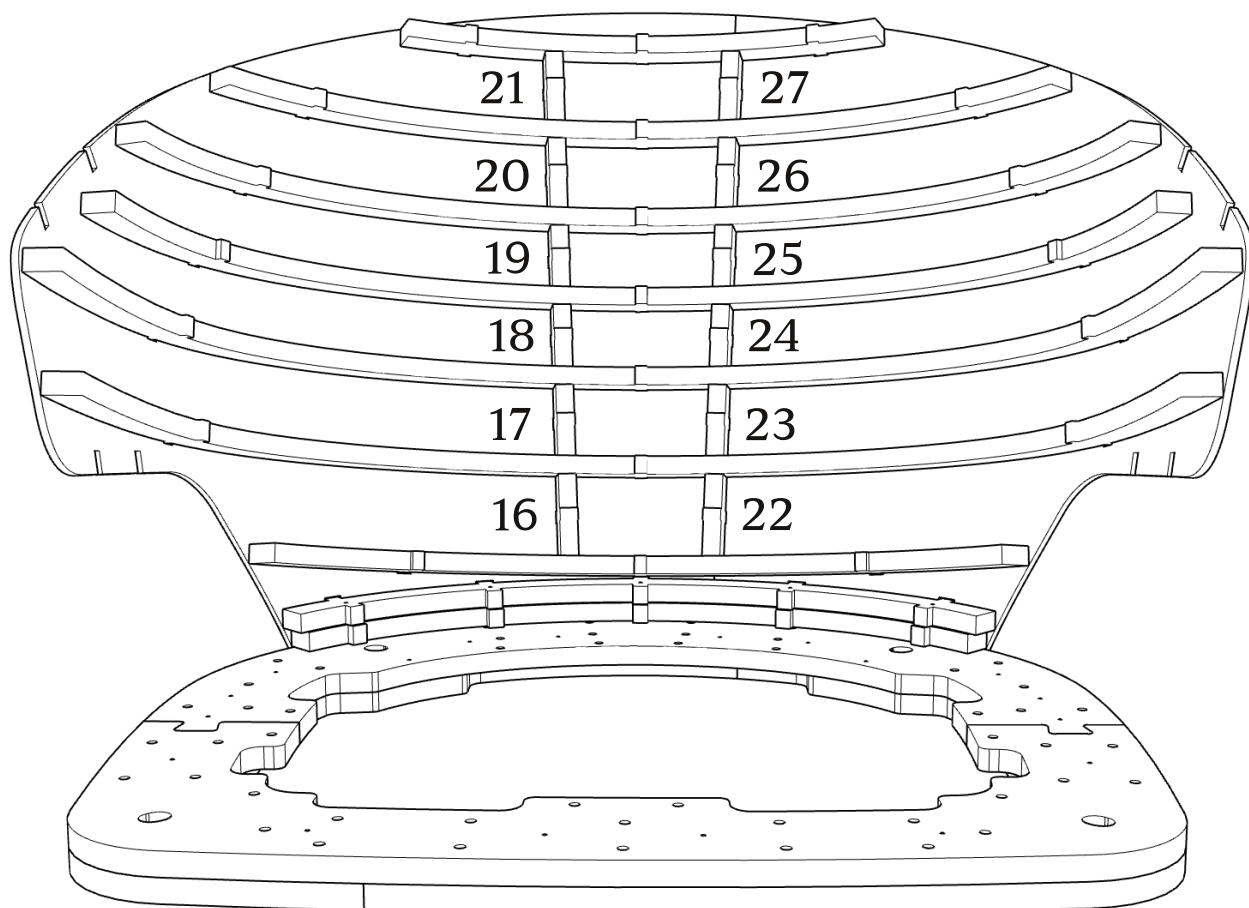

Детали: 28,29

зафиксировать на каркасе
скобами (не менее 18 мм)

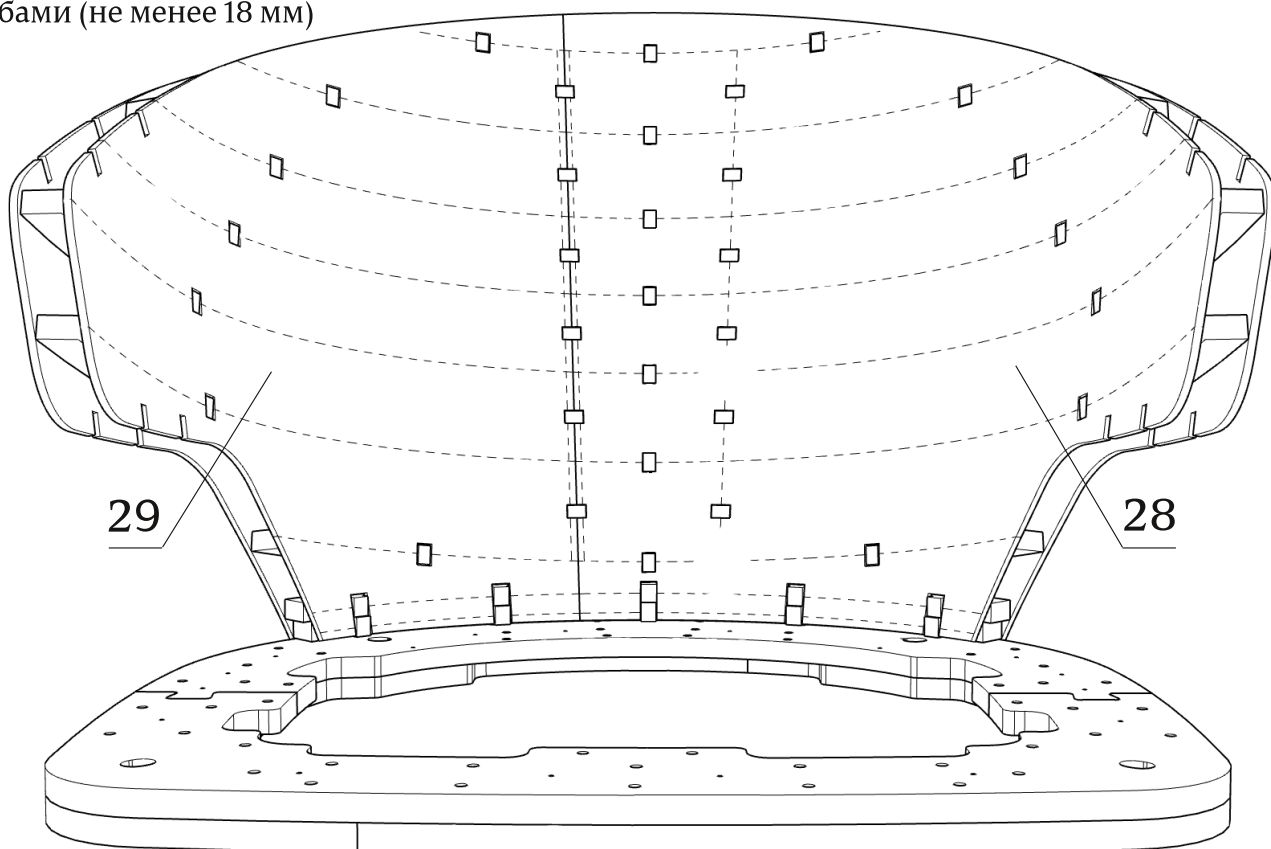

Детали: 30-32

зафиксировать на каркасе
скобами (не менее 18 мм)

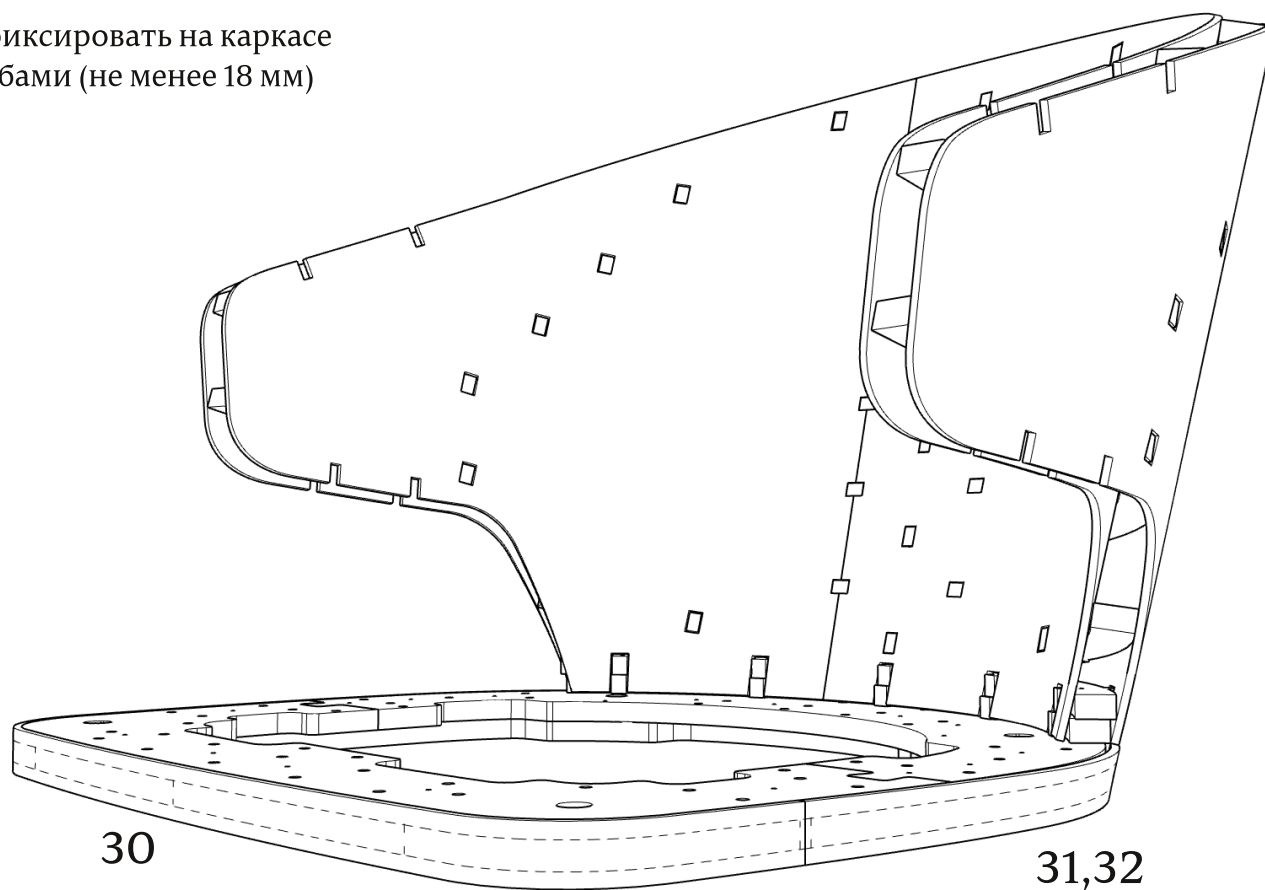

Детали: 33-36

зафиксировать на каркасе
скобами (не менее 18 мм)

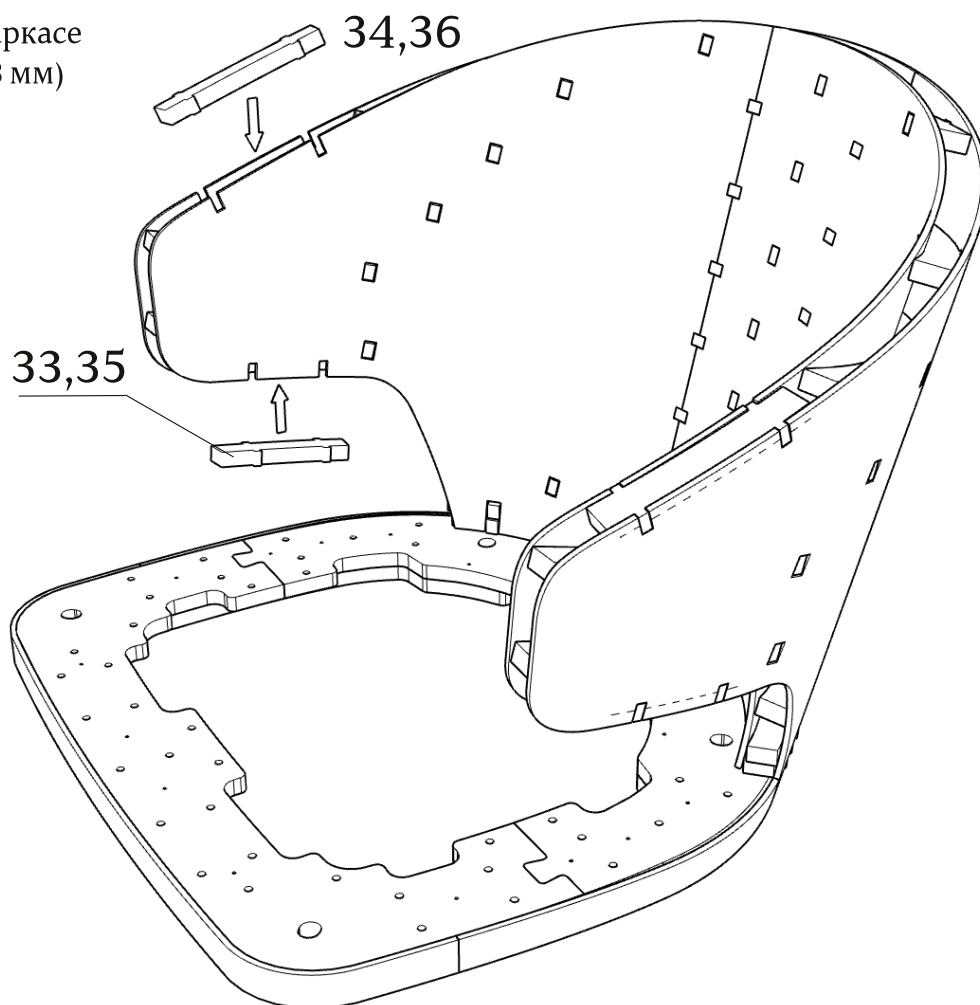

Детали: 31,32

зафиксировать скобами 16 мм

установить стяжки (x12)
зафиксировать клеем

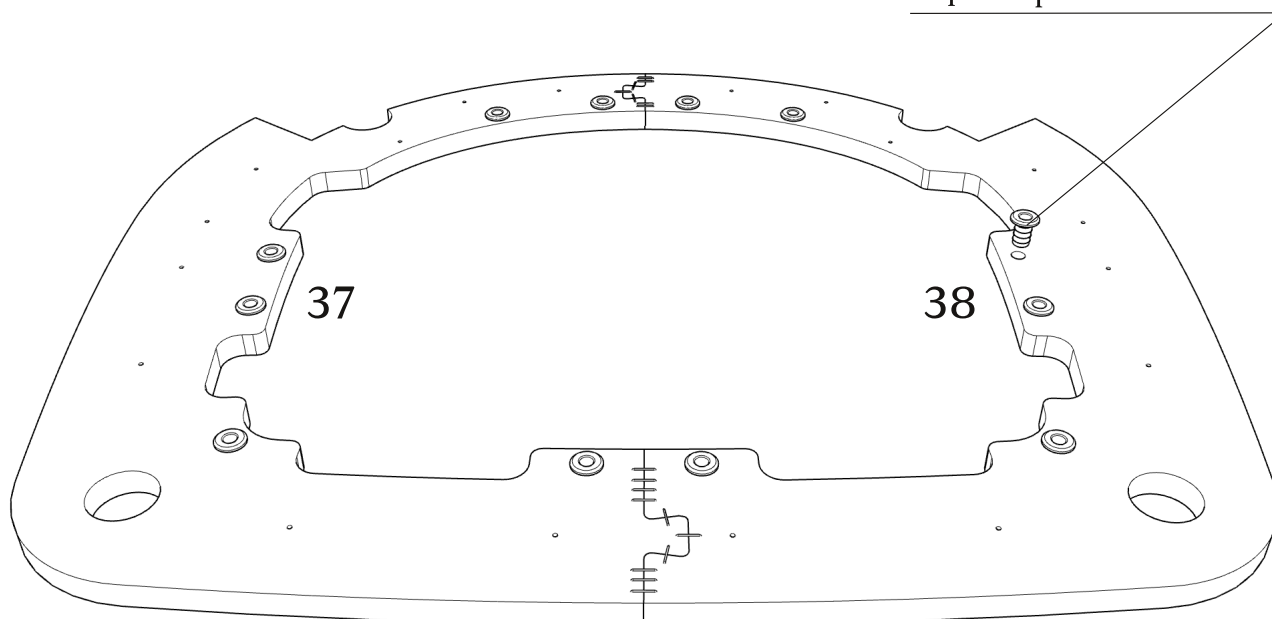

● Основание сиденья (детали 37 и 38) устанавливать полностью
подготовленным и частично обтянутым.

зафиксировать винтами (x12)

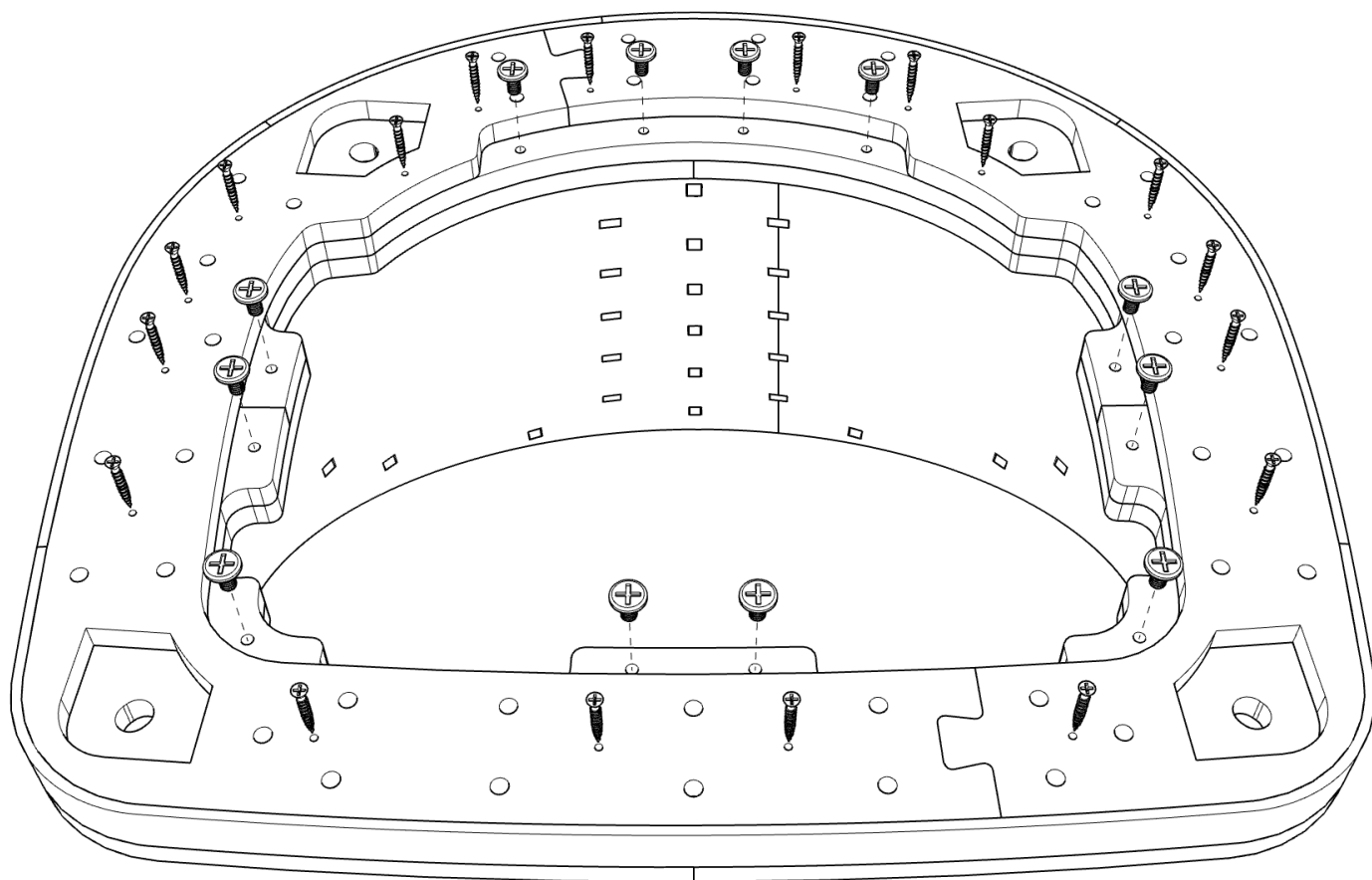

зафиксировать саморезами (x18)
(в комплект не входят)

Вариант установки ножек

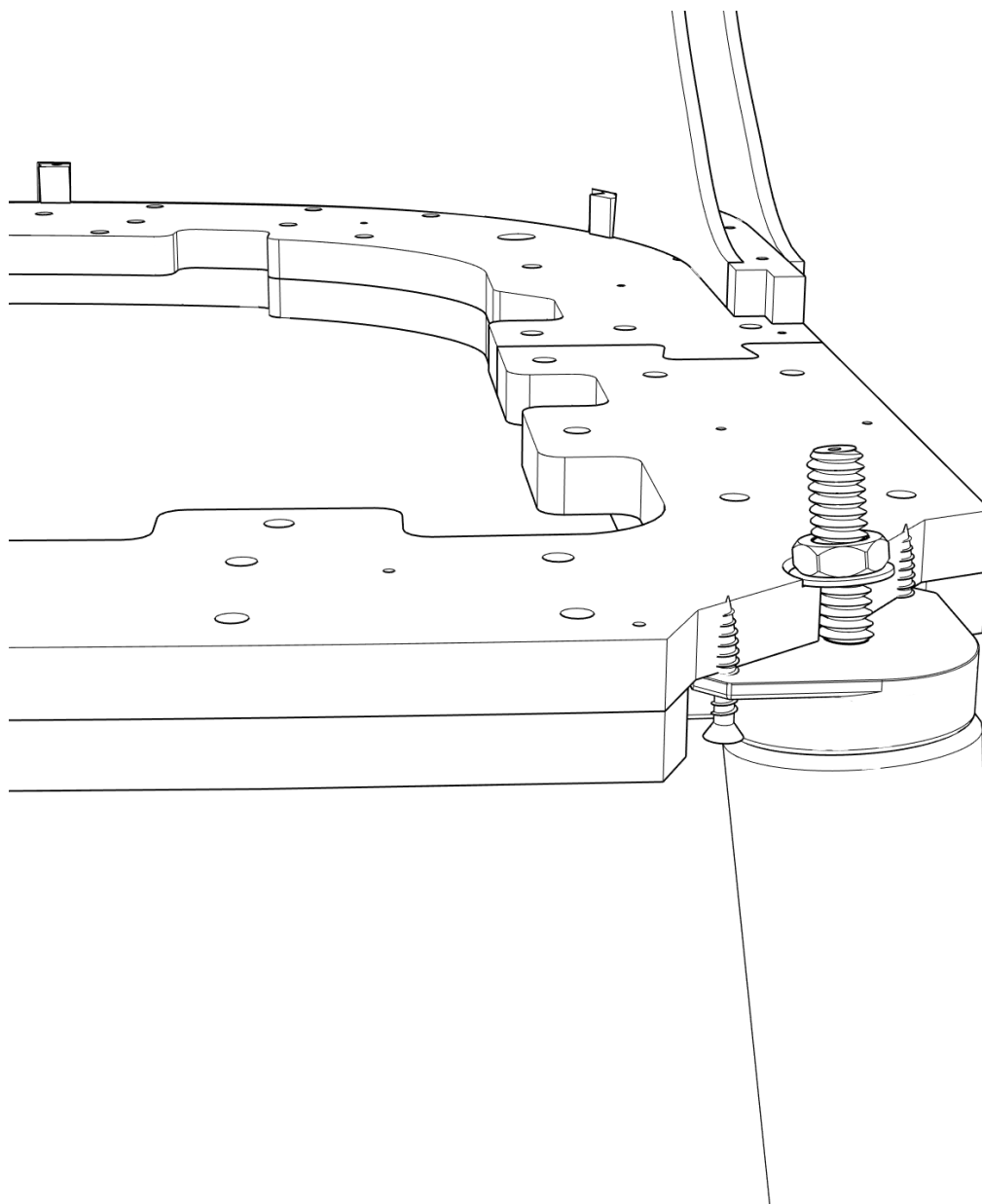

Габаритные размеры каркаса стула Atom

